



BERNINA 480

Impressum

Illustrationer

www.sculpt.ch

Text, sättning och layout

BERNINA International AG

Fotografier

Patrice Heilmann, Winterthur

Artikelnummer

2018/02 sv 1031775.0.06

Upplaga 1

Copyright

2018 BERNINA International AG

Alla rättigheter förbehålles: Av tekniska skäl och med mål att förbättra produkten kan ändringar av maskinens utrustning ske när som helst och utan avisering. De tillbehör som ingår kan variera från land till land.



Innehållsförteckning

VIKTIGA SÄKERHETSFÖRESKRIFTER	11
1 My BERNINA.....	14
1.1 Introduktion.....	14
1.2 Välkommen in i BERNINAs värld	14
1.3 Symbolförklaring.....	15
1.4 Översikt maskin.....	16
Översikt knappar fram	16
Översikt fram.....	17
Översikt sida.....	18
Översikt bak	19
1.5 Tillbehör som ingår	20
Översikt maskin	20
Användning elkabel (endast USA/Kanada)	21
Översikt syfötter	22
Tillbehörsskåp.....	23
1.6 Översikt skärm	23
Översikt funktioner/meddelanden.....	23
Översikt systeminställningar	24
Översikt symeny	24
Översikt fält.....	25
1.7 Nål, tråd, tyg.....	25
Översikt nålar	26
Exempel för nålbeteckningar	27
Trådval	28
Förhållandet nål & tråd	28
2 Syförberedelser	29
2.1 Tillbehörsskåp	29
Avlägsna eller hänga upp tillbehörsskåpet	29
Förvara tillbehör	29
2.2 Anslutning och påslagning	30
Ansluta fotpedalen	30
Ansluta maskinen	30
Montera knäspaken.....	30
Sätta fast pekspennan (extra tillbehör)	31
Slå på maskinen	31
2.3 Fotpedal	31
Justera hastigheten med fotpedalen	31
Höja/sänka nålen	32
2.4 Trådrollehållare	32
Sänkbar trådrollehållare.....	32
Liggande trådrollehållare	33
2.5 Friarm	33
2.6 Matare.....	34
Ställa in mataren	34
Ställa in mataren	35

2.7	Sybord	35
	Använda sybord	35
2.8	Syfot	35
	Ställa in syfotens position med knäspaken	35
	Byta syfot	35
	Visa syfot på bildskärmen	36
	Justera syfotstrycket	36
2.9	Nål och stygnplåt	37
	Byta nål	37
	Välja nål på pekskärmen	37
	Välja nåltyp och nålgrovlak	38
	Ställa in Nålstopp upp/ner	38
	Ändra nålpositionen	38
	Ställa in Nålstopp upp/ner (permanent)	39
	Byta stygnplåt	39
	Välja stygnplåt på pekskärmen	40
2.10	Trädning	40
	Trä övertråden	40
	Trä tvillingnål	42
	Trä trillingnål	43
	Spola undertråd	44
	Trä undertråd	44
	Trä undertråden	46
3	Setup-program	47
3.1	Syinställningar	47
	Justera övertrådsspänningen	47
	Ställa in den maximala syhastigheten	47
	Aktivera fäststygn	47
	Programmera knappen «Trådavskärare»	48
	Programmera knappen «Fästa»	48
	Programmera knappen «Bakåtsöm»	49
	Programmera fotpedalen	49
3.2	Personliga inställningar	50
3.3	Aktivera ljudsignaler	51
3.4	Maskininställningar	52
	Välja språk	52
	Justera ljusstyrkan	52
	Kontrollera firmware-version	53
	Kontrollera sammanlagt antal stygn	53
	Återförsäljarens uppgifter	53
	Spara serviceinformation	54
	Återgå till grundinställning	55
	Rensa användardata	55
	Kalibrera knapphålsfot med släde nr 3A	55
	Uppdatera maskinens firmware	56
	Återställa säkerhetskopierade filer	57
	Rengöra trådfångare	57
	Olja maskinen	58



4	Översikt systeminställningar	59
4.1	Hämta vägledning	59
4.2	Hämta syguide	59
4.3	Använda eco-läge	59
4.4	Hämta hjälp	59
4.5	Ångra alla ändringar med «clr»	60
5	Kreativ sömnad.....	61
5.1	Översikt symeny	61
	Välja söm	61
5.2	Reglera syhastigheten	61
5.3	Justera övertrådsspänningen	61
5.4	Redigera sömmar	62
	Justera stygnbredd	62
	Justera stygnlängd	62
	Justera balansen	63
	Ställ in mönsterupprepning	63
	Spegelvända söm	64
	Bakåtsöm	64
	Sy permanent bakåt	64
5.5	Kombinera sömmar	64
	Översikt kombiläge	64
	Skapa en sömkombination	65
	Spara sömkombination	65
	Hämta sömkombination	65
	Skriva över sömkombination	65
	Radera sömkombination	65
	Redigera enstaka söm	66
	Radera enstaka söm	66
	Infoga enstaka söm	67
	Spegelvända sömkombination	67
	Fästa sömkombinationen	67
	Ställ in mönsterupprepning	68
5.6	Hantera sömmar	68
	Spara söminställningar	68
	Spara sömmar i det egna minnet	68
	Skriva över sömmar i minnet	69
	Hämta en söm ur minnet	69
	Radera en söm ur minnet	69
	Spara sömmen på BERNINA USB-minnet	69
	Hämta sömmar från BERNINA USB-minnet	70
	Radera sömmar från BERNINA USB-minnet	70
5.7	Fästa	70
	Fästa sömmen med «Fästa»-knappen	70
5.8	Använda nivåplatta	70
5.9	Sy hörn	71

6	Nyttosömmar	72
6.1	Översikt nyttosömmar	72
6.2	Sy raksöm	74
6.3	Fästa med det automatiska fästprogrammet.....	74
6.4	Sy i blixtlås	75
6.5	Sy i blixtlås lika på båda sidorna	76
6.6	Sy förstärkt raksöm	77
6.7	Sy förstärkt sicksack	77
6.8	Stoppa manuellt.....	78
6.9	Stoppa automatiskt.....	80
6.10	Stoppa förstärkt automatiskt.....	80
6.11	Överkasta tygkanter	81
6.12	Sy dubbel overlock	82
6.13	Smal kantstickning	82
6.14	Bred kantstickning	82
6.15	Kantsticka tygkanterna med kantlinjal (extra tillbehör).....	83
6.16	Sy fållkanter	83
6.17	Sy blindstygn.....	84
6.18	Sy synlig fåll	85
6.19	Sy platta omlottsömmar	86
6.20	Sy träckelsöm.....	86
7	Dekorsömmar	88
7.1	Översikt dekorsömmar	88
7.2	Dekorera med undertråd.....	89
7.3	Sy korsstygn.....	90
7.4	Biesen	90
	Biesen	90
	Översikt biesen	90
	Sy biesen med iläggstråd	91
	Sy biesen	92
8	Alfabet.....	93
8.1	Översikt alfabet.....	93
8.2	Skapa textrad.....	93
9	Knapphål	95
9.1	Översikt knapphål	95
9.2	Använda utjämningsplatta	96
9.3	Matarhjälp	96
9.4	Markera knapphål.....	97



9.5	Iläggstråd.....	97
	Använda iläggstråd med knappålsfot med släde nr 3A.....	97
	Använda iläggstråd med knappålsfot nr 3C (extra tillbehör).....	99
9.6	Göra ett syprov.....	100
9.7	Ställa in bredden på knappålsöppning.....	100
9.8	Bestämma knappålets längd med knappålsfot med släde nr 3A.....	100
9.9	Bestämma knappålets längd med knappålsfot nr 3C.....	101
9.10	Sy knappåls automatiskt med knappålsfot med släde nr 3A.....	102
9.11	Sy manuellt 7-steps-knappåls med knappålsfot nr 3C.....	103
9.12	Sy manuellt 5-steps-knappåls med knappålsfot nr 3C.....	103
9.13	Öppna knappålet med en sprättare.....	104
9.14	Öppna knappålet med en knappålsstans (extra tillbehör).....	105
9.15	Sy fast knapp.....	105
9.16	Sy öljet.....	106
10	Kviltning.....	107
10.1	Översikt kviltsömmar.....	107
10.2	Fästningsprogram i kviltning.....	108
10.3	Sy handkviltsöm.....	108
10.4	Frihandskviltning.....	109
11	BERNINA stygnregulator (BSR) (extra tillbehör).....	110
11.1	BSR-läge 1.....	110
11.2	BSR-läge 2.....	110
11.3	BSR-funktion med raksöm nr 1.....	110
11.4	BSR-funktion med sick-sack nr 2.....	110
11.5	Syförberedelser för kviltning.....	110
	Montera BSR-foten.....	110
	Byta syfotssula.....	111
11.6	Använda BSR-läget.....	111
11.7	Fästa.....	112
	Fästa i BSR1-läget med «Start/Stop»-knappen.....	112
	Fästa i BSR2-läget.....	113
12	Bilaga.....	114
12.1	Underhåll och rengöring.....	114
	Rengöra pekskärmen.....	114
	Rengöra mataren.....	114
	Rengöra griparen.....	114
	Olja griparen.....	115
12.2	Åtgärda fel.....	117
12.3	Felmeddelanden.....	120
12.4	Förvaring och avfallshantering.....	122
	Förvara maskinen.....	122
	Kasta maskinen.....	122



12.5	Tekniska data.....	123
13	Översikt sömmar	124
13.1	Översikt sömmar	124
	Nyttosömmar	124
	Knapphål.....	124
	Dekorsömmar.....	124
	Index.....	128



VIKTIGA SÄKERHETSFÖRESKRIFTER

Observera följande grundläggande säkerhetsföreskrifter vid användning av din maskin. Läs noggrant igenom instruktionsboken till denna maskin innan den tas i bruk.

FARA!

För att undvika elektriska stötar:

- Lämna aldrig maskinen utan uppsikt så länge den är ansluten till elnätet.
- Dra alltid ut stickkontakten ur väggen efter användning och före rengöring.

För att undvika skada av LED-strålning:

- Titta inte direkt mot LED-lampan med optiska instrument (t.ex. förstoringsglas). LED-lampan motsvarar skyddsklass 1M.

För att undvika skador:

- Varning för rörliga delar. För att undvika risk för skada, stäng av maskinen före hantering. Stäng alla lock före användning.

VARNING

För att undvika brännskador, eld, elektriska stötar eller personskada:

- Använd endast den elkabel som levererats med maskinen. Elkabeln för USA och Canada (med stickkontakt NEMA 1-15) får bara användas för jordad väggkontakt med upp till max. 150V.
- Använd denna maskin endast för de avsedda ändamål som beskrivs i denna instruktionsbok.
- Använd inte maskinen utomhus.
- Använd inte maskinen som leksak. Ökad försiktighet bör iakttas när maskinen används av barn eller i närheten av barn.

- Denna maskin kan användas av barn som är 8 år eller äldre, och av personer med kroppslig, sensorisk eller mental funktionsnedsättning, eller med brist på erfarenhet och kunskap, om de är under uppsikt eller har blivit undervisade om hur maskinen används på ett säkert sätt och har förstått de faror som kan uppstå vid felaktig användning.
- Barn får inte leka med maskinen.
- Rengörings- och underhållsarbeten får inte utföras av barn utan uppsikt.
- Använd inte denna maskin om elkabeln eller stickkontakten är skadad, om den inte fungerar riktigt, om den har tappats eller skadats eller utsatts för vattenskada. Lämna i sådant fall maskinen till en auktoriserad BERNINA-återförsäljare för genomgång eller reparation.
- Använd endast tillbehör som rekommenderas av tillverkaren.
- Använd inte denna maskin om luftöppningarna är blockerade. Håll alla luftöppningar rena från ludd, damm och tygrester.
- Stoppa inga föremål in i maskinens öppningar.
- Använd inte maskinen där drivgasprodukter (sprayer) eller syrgas hanteras.
- Håll fingrarna borta från alla rörliga delar. Var särskilt försiktig i närheten av nålen.
- Dra inte i och skjut inte på tyget medan du syr. Det kan leda till att nålen bryts av.
- När du behöver göra något i närheten av nålen - som att trä eller byta nålen, sätta i spolkapseln eller byta syfot - ställ då huvudströmbrytaren på «0».
- Använd inte böjda nålar.

- Använd alltid BERNINA originalstygnplåt. Fel stygnplåt kan leda till att nålen böjs och bryts av.
- För att stänga av maskinen, ställ huvudströmbrytaren på «0» och dra ut stickkontakten ur väggen. Tänk på att hålla i stickkontakten och inte dra i elkabeln.
- Dra ut stickkontakten när lock avlägsnas eller öppnas, när maskinen oljas eller andra rengörings- och underhållsarbeten som beskrivs i instruktionsboken ska utföras.
- Denna maskin är dubbelisolerad. Använd bara originalreservdelar. Läs även instruktionerna för underhåll av dubbelisolerade produkter.

Underhåll av dubbelisolerade produkter

En dubbelisolerad produkt är utrustad med två isoleringssystem istället för jordning. Anordningar för jordning finns inte på en dubbelisolerad produkt och får inte heller användas. Att utföra underhåll på en dubbelisolerad produkt kräver extra försiktighet och kunskap om systemet och får endast utföras av behörig personal. För service och reparation får bara originalreservdelar användas. En dubbelisolerad produkt är märkt på följande sätt: «dubbel isolering» eller «dubbelt isolerad».

 Den här symbolen kan också finnas märkt på produkten.

SPARA DENNA INSTRUKTIONSBOK

Avsett ändamål

Din BERNINA maskin är planerad och konstruerad för hemmabruk i privata hushåll. Den används för sömnad på tyger och andra material som beskrivs i denna instruktionsbok. Varje annan användning hör inte till avsett ändamål. BERNINA tar inget ansvar för följderna av användning som inte hör till avsett ändamål.

1 My BERNINA

1.1 Introduktion

Med din BERNINA 480 syr du lika enkelt på tunna siden- och satintyger som på kraftiga linne-, fleece- och jeansmaterial. Mängder med nyttosömmar, dekorsömmar och knapphål står till ditt förfogande.

Som tillägg till denna instruktionsbok erbjuder maskinen följande hjälpprogram som alltid bistår dig med detaljer och goda råd under tiden som du använder BERNINA 480.

Vägledningen ger information och förklaringar om olika syområden och diverse sömmar.

Syguiden informerar om de val man kan göra till ett syprojekt. Efter att du angett typ av tyg och projekt visas exempelvis förslag på lämplig nål och syfot.

Hjälpprogrammet innehåller information om enstaka sömmar, funktioner och användningar direkt på bildskärmen.

Ytterligare information

Förutom denna instruktion levereras även ytterligare informationsprodukter med din BERNINA 480.

Den nyaste versionen av din instruktion samt många fler uppgifter runt omkring sömnad hittar du på vår hemsida <http://www.bernina.com>

1.2 Välkommen in i BERNINAs värld

Made to create, så lyder BERNINAs slogan. Vi hjälper dig inte bara med våra maskiner utan också i verkställandet av dina idéer. Utöver redan nämnda utbud erbjuder vi en stor mängd tips och beskrivningar för dina kommande projekt liksom möjlighet att utbyta erfarenheter med andra syentusiaster. Vi önskar dig mycket glädje med detta.

BERNINAs Youtube-kanal

På Youtube erbjuder vi ett stort urval av instruktionsvideos och hjälp för de viktigaste funktionerna i våra maskiner. Det finns även utförliga beskrivningar på många av fötterna för att dina projekt ska lyckas på bästa sätt.

<http://www.youtube.com/BerninaInternational>

Finns på engelska och tyska.

inspiration – BERNINAs symagasin

Söker du idéer, mönster och instruktioner för häpnadsväckande projekt? Då är BERNINAs magasin «inspiration» precis det rätta för dig. «inspiration» överöser dig med nya sy- och broderiuppslag fyra gånger per år. Allt ifrån säsongsbundna modetrender och trendiga accessoarer till praktiska tips och inte minst originella dekorationer i hemmet.

<http://www.bernina.com/inspiration>

Magasinet ges ut på engelska, tyska, holländska och franska. Inte tillgänglig i alla länder.

BERNINAs blogg

Raffinerade instruktioner, gratis utklippsmönster och broderimotiv samt många nya idéer: allt detta hittar du varje vecka i BERNINAs blogg. Våra experter ger värdefulla tips och förklarar steg för steg hur man får det önskade resultatet. Som läsare kan du ladda upp dina egna projekt och utbyta idéer med andra sy- och broderientusiaster.

<http://www.bernina.com/blog>

Finns på engelska, tyska och holländska.

BERNINA på sociala medier

Följ oss i de sociala nätverken för att få information om kommande events, spännande projekt och få lära dig de nyaste sytricksen. Vi håller dig uppdaterad och glädjer oss över att speciellt få visa dig höjdpunkterna ur BERNINAs värld.

<http://www.bernina.com/social-media>

1.3 Symbolförklaring



Kännetecknar en fara med stor risk, som kan leda till svår skada, eller möjligen t.o.m. till döden, om den inte undviks.



Kännetecknar en fara med medelstor risk, som kan leda till svåra skador, om den inte undviks.



Kännetecknar en fara med liten risk, som kan leda till mindre eller medelstora skador, om den inte undviks.



Kännetecknar en fara, som kan leda till materialskador, om den inte undviks.



Tips från BERNINAs **syexperter** hittar du bredvid denna symbol.

I denna instruktion används bilder som exempel. De maskiner och tillbehör som visas på bilderna behöver inte nödvändigtvis motsvara det som levererats med din maskin.

1.4 Översikt maskin

Översikt knappar fram



- 1 Bakåtsöm
- 2 Trådvaskärrare
- 3 Fästa
- 4 Start/Stop
- 5 Mönsterslut

- 6 Nålstopp upp/ner
- 7 Syfotstryck
- 8 Övre funktionsknapp
- 9 Nedre funktionsknapp
- 10 Nål vänster/höger

Översikt fram



- | | | | |
|---|---------------------|----|----------------------|
| 1 | Spolkapsellucka | 7 | Trådtilldragarskydd |
| 2 | Syfot | 8 | Trådtilldragare |
| 3 | Nålpåträdare | 9 | Trådavskärare |
| 4 | Syljus | 10 | Fästskruv för sybord |
| 5 | Trådavskärare | 11 | Fäste för sybord |
| 6 | Hastighetsreglerare | 12 | Uttag för knäspak |

Översikt sida



- 1 Uttag för fotpedal
- 2 Matare upp/ner
- 3 Uttag för PC
- 4 USB-port
- 5 Trådrullehållare
- 6 Spolenhet

- 7 Sänkbar trådrullehållare
- 8 Luftöppningar
- 9 Handhjul
- 10 Huvudströmbrytare
- 11 Uttag för elkabel
- 12 Magnethållare pekpenna (extra tillbehör)

Översikt bak



- | | | | |
|---|-------------------------|----|-----------------|
| 1 | Luftöppningar | 9 | Spolenhet |
| 2 | Fäste för sybord | 10 | Trådspännare |
| 3 | Anslutning stoppring | 11 | Trådtilldragare |
| 4 | Syfotoapparat | 12 | Trådledare |
| 5 | Bärhandtag | 13 | Trådavskärare |
| 6 | Trådrulehållare | 14 | BSR-anlutning |
| 7 | Trådledarögla | 15 | Matare |
| 8 | Sänkbar trådrulehållare | 16 | Stygnplåt |

1.5 Tillbehör som ingår

Översikt maskin

Alla rättigheter förbehålles: Av tekniska skäl och med mål att förbättra produkten kan ändringar av maskinens utrustning ske när som helst och utan avisering. De tillbehör som ingår kan variera från land till land.

Fler tillbehör hittar du på www.bernina.com.















Bild	Namn	Användningsområde
	Skyddshölje	Skyddshöljet skyddar maskinen från damm och försmutsning.
	Tillbehörsskåp	Tillbehörsskåpet används till att lagra de tillbehör som ingår samt extra tillbehör.
	Knäspak	Syfoten sänks och höjs med hjälp av knäspaken.
	Sybord	Sybordet används för att förstora arbetsytan utan att begränsa tillträdet till friarmen.
	3 spolbrickor	Spolbrickan bidrar till att tråden lindas av jämnare från trådrollen.
	4 spolar ingår som tillbehör, varav 1 spole sitter i maskinen	Spolarna fylls med undertråd.
	1 skumplastdynor	Skumplastdynan förhindrar att tråden fastnar i trådrullehållaren.
	Sprättare	Sprättaren är ett oundgängligt redskap för att sprätta upp sömmar eller knapphål.

Bild	Namn	Användningsområde
	Nivåplattor	Nivåplattan förhindrar att det blir ett snedläge när syfotsulan glider över tjocka sömmar.
	Nålpaket	Nålpaketet innehåller olika modeller och grovlekar för de vanligaste användningsområdena.
	Skruvmejsel röd	Den röda skruvmejseln ingår som allroundverktyg.
	Borste	Borsten används till att rengöra mataren och området kring spolkapseln.
	Olja	Oljan används till att fylla på oljereserverna.
	Elkabel	Med elkabeln ansluts maskinen till elnätet.
	Fotpedal	Fotpedalen används till att starta och stanna maskinen. Med fotpedalen regleras även maskinens hastighet. Använd endast fotpedal av typen LV1 till denna maskin.

Användning elkabel (endast USA/Kanada)

Denna maskin har en polariserad kontakt (ett stift är bredare än det andra). För att minska risken för elektriska stötar är denna kontakt avsedd att bara passa på ett sätt i ett polariserat vägguttag. Om kontakten inte passar helt i eluttaget, vänd på kontakten. Om den fortfarande inte passar, kontakta en behörig elektriker som kan installera ett korrekt eluttag. Gör inga som helst ändringar på kontakten.

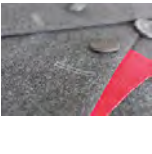
Översikt syfötter

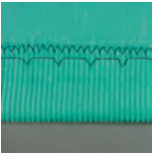
Bild	Nummer	Namn	Användningsområde	Exempel
	1C	Standardfot	Standardfoten är till för att sy nytto- och dekorsömmar men även fållar i kraftiga tyger som manchester, jeans och ylle. På undersidan har den en fördjupning framför och bakom nålhålet som garanterar utmärkt tygmatning vare sig du syr framåt eller bakåt.	
	2A	Overlockfot	Overlockfoten passar bäst för att sy overlocksömmar och överkasta tygkanter i elastiska material. Tygkanterna rullar inte ihop sig, vilket ger en platt elastisk söm.	
	3A	Knapphålsfot med släde	För sömnad av automatiska knapphål med eller utan iläggstråd. Utrustad med en sensor som kan mäta ut knapphålen automatiskt efter storleken på knappen. På detta sätt kan flera knapphål sys i exakt samma längd. I kombination med tillbehör som matarhjälp eller utjämningsplatta liksom knapphålsstans och knappsyningsfot kan perfekta knapphål enkelt uppnås.	
	4	Blixtlåsfot	Blixtlåsfoten är speciellt väl lämpad för att sy infällda blixtlås, kantstickning och passpoaler.	
	5	Blindstygnsfot	För sömnad av osynliga fållar.	

Tillbehörsskåp

Alla rättigheter förbehålles: Av tekniska skäl och med mål att förbättra produkten kan ändringar av maskinens utrustning ske när som helst och utan avisering. De tillbehör som ingår kan variera från land till land.

Bilderna på tillbehör (typ och antal) används som exempel och behöver inte nödvändigtvis motsvara det som levererats med din maskin.



- | | | | |
|---|-------------|---|--|
| 1 | Draglåda | 5 | Skumplastdyna |
| 2 | Syfötter | 6 | Knapphålsfot med släde |
| 3 | Spolhållare | 7 | Nålpaket |
| 4 | Spolbrickor | 8 | Syfotshållare för 5,5 mm och 9 mm syfötter |

1.6 Översikt skärm

Översikt funktioner/meddelanden

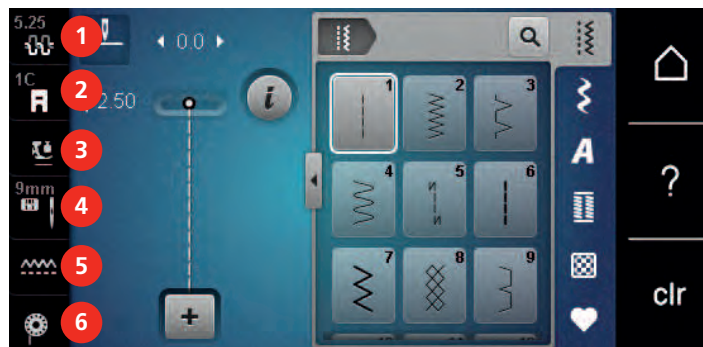

- | | | | |
|---|-------------------|---|---------------------|
| 1 | Övertrådsspänning | 4 | Urval stygnplåt/nål |
| 2 | Visa syfot | 5 | Matare upp/ner |
| 3 | Syfotstryck | 6 | Trä undertråden |

Översikt systeminställningar

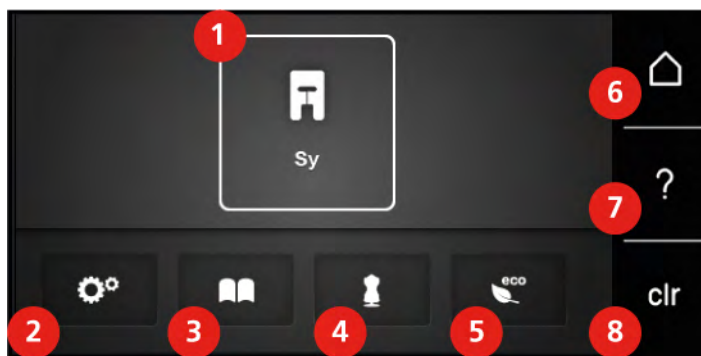

- | | | | |
|---|---------------|---|--------------------------------|
| 1 | Syläge | 5 | eco-läge |
| 2 | Setup-program | 6 | Hem |
| 3 | Vägledning | 7 | Hjälp |
| 4 | Syguide | 8 | Återgå till grundinställningen |

Översikt symeny



- | | | | |
|---|-------------|---|--------------|
| 1 | Nyttosömmar | 4 | Knapphål |
| 2 | Dekorsömmar | 5 | Kviltösömmar |
| 3 | Alfabet | 6 | Minne |

Översikt fält

Fält	Namn	Användningsområde
	i-Dialog	Under fältet «i»-Dialog finns funktioner för att redigera mönster.
	Stänga	Fönstret stängs och ändringar sparas.
 	Fälten «-/+»	Med fälten «-» och «+» ändras inställningsvärden.
	Fält med gul kontur	Ett fält med gul kontur visar att denna funktions inställningar har ändrats. Genom att trycka på fältet med gul kontur återgår funktionen till sin grundinställning.
	Bekräfta	Ändringar bekräftas. Fönstret stängs.
	Avbryta	Förloppet avbryts. Fönstret stängs och ändringar sparas inte.
	Skjutreglage	Med skjutreglaget ändras inställningsvärden.
	Av/På-knappen	Med Av/På-knappen slås funktioner av eller på.
	Händelseförloppskarta	Med hjälp av händelseförloppskartan kan du hitta tillbaka till tidigare fönster.
	Svepfunktion	Genom att svepa med pekpenan eller fingret uppåt eller nedåt på pekskärmen visas fler funktioner.

1.7 Nål, tråd, tyg

Med tiden blir det slitage på en nål. Den borde därför bytas ut med jämna mellanrum. Bara en felfri spets skapar en regelbunden söm. Generellt gäller: ju tunnare tyg, desto finare ska också nålen vara. De föreslagna nålarna är beroende på maskin endera standard eller extra tillbehör.

- Nålgrovlekar 70, 75: för tunna tyger.
- Nålgrovlekar 80, 90: för medium tyger.
- Nålgrovlekar 100, 110 och 120: för kraftiga tyger.

Översikt nålar











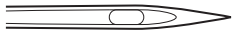

Bild	Nålbeteckning	Nålbeskrivning	Användningsområde
 ☒	Universalnål 130/705 H 60-120	Lätt rundad spets	Nästan alla naturliga och syntetiska tyger (vävda och stickade).
 ■	Stretchnål 130/705 H-S 75, 90	Medium kulspets, speciell form på nålsöga och avfasning	Jersey, trikå, stickat, stretchtyger.
 ■	Jersey-/Broderinål 130/705 H SUK 60-100	Medium kulspets	Stickat, broderi.
 ■	Jeansnål 130/705 H-J 80-110	Spetsig, smal spets, förstärkt skaft	Kraftiga tyger som jeans, segelduk.
 ■	Lädernål 130/705 H LR 90, 100	Vass spets	Alla typer av läder, vinyl, läderimitation, plast, folie.
 ■	Microtexnål 130/705 H-M 60-110	Särskilt spetsig, smal spets	Mikrofiber och siden.
 ■	Kviltnål 130/705 H-Q 75, 90	Lätt rundad, smal spets	Kviltning och kantstickning, vadderade arbeten.
 ■	Broderinål 130/705 H-E 75, 90	Liten kulspets, extra bredd på nålsöga och lång skåra	Broderiarbeten på alla naturliga och syntetiska tyger.
 ☒	Tunna materialnål 130/705 H SES 70, 90	Liten kulspets	Tunna stickade material, broderi på tunna, ömtåliga tyger.
 ■	Metafilnål 130/705 H METAFIL 80	Långt nålsöga (2 mm) i alla grovlekar	Syprojekt med metalltrådar.
 ■	Kantstickningsnål 130/705 H-N 70-100	Långt nålsöga (2 mm) i alla grovlekar	För kantstickning med grov tråd.
 PUNCH	Filtnål PUNCH	Nål med hullingar	Filtningsarbeten.

Bild	Nålbeteckning	Nålb beskrivning	Användningsområde
	Hålsömsnål 130/705 H WING 100-120	Brett, som bevingat, nålskaft	Hålsömmar.
	Universal-tvillingnål 130/705 H ZWI 70-100	Nålavstånd: 1.0/1.6/2.0/2.5/ 3.0/4.0/6.0/8.0	Synliga sömmar i elastiska tyger; biesensöm (veck), dekorativ sömnad.
	Stretch-tvillingnål 130/705 H-S ZWI 75	Nålavstånd: 2.5/4.0	Synliga sömmar i elastiska tyger; biesensöm (veck), dekorativ sömnad.
	Hålsöms-tvillingnål 130/705 H ZWIHO 100	Nålavstånd: 2.5	För speciella effekter i hålsömsbroderi.
	Universal-trillingnål 130/705 H DRI 80	Nålavstånd: 3.0	Synliga sömmar i elastiska tyger; dekorativ sömnad.

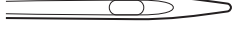
Exempel för nålbeteckningar

Det för hushållssymaskiner vanliga 130/705-systemet förklaras av följande grafik över en jersey-/stretchnål.

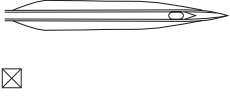
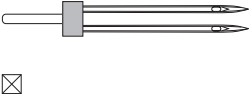
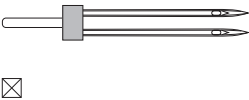
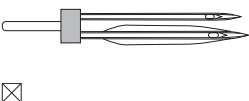
	<p>130/705 H-S/70</p> <p>130 = skaftlängd (1)</p> <p>705 = flatkolv (2)</p> <p>H = avfasning (3)</p> <p>S = nålpetsform, här medium kulspets (4)</p> <p>70 = nålgrovlek 0.7 mm (5)</p>
---	--

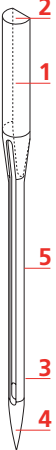
Trådval

För att uppnå ett perfekt resultat spelar nålens, trådens och tygets kvalitet en avgörande roll.

Vi rekommenderar att du köper en tråd med hög kvalitet för att nå bästa möjliga resultat.

- Bomullstråd har fördelarna av en naturfiber och passar därför särskilt bra för sömnad i bomullstyger.
- Merceriserad bomullstråd erhåller en lätt glans och förändras inte av tvättning.
- Polyestertråd är särskilt slitstark och ljusäkta.
- Polyestertråd är mer elastisk än bomullstråd och att föredra när du behöver en både stark och töjbar tråd.
- Rayon-/Viskostråd har fördelarna av en naturfiber och särskiljer sig genom sin höga glans.
- Rayon-/Viskostråd lämpar sig främst för prydnadssömmar och ger dessa en vackrare effekt.

Förhållandet nål & tråd

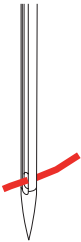
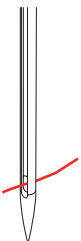
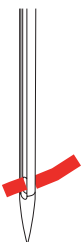
	<p>Förhållandet mellan nål och tråd är bra, när tråden passar perfekt i den avlånga skåran och löper lätt genom nålsögat när du syr. Tråden sys optimalt.</p>
	<p>Tråden kan gå av och felstyggn uppstå om tråden har för mycket spelrum i den avlånga skåran och i nålsögat.</p>
	<p>Tråden kan gå av och fastna om tråden nöts mot kanten av den avlånga skåran och inte löper perfekt genom nålsögat.</p>

2 Syförberedelser

2.1 Tillbehörsskåp

Avlägsna eller hänga upp tillbehörsskåpet

Tillbehörsskåpet hängs upp på maskinen med hjälp av fyra magneter. Före monteringen behöver draglådan vara inskjuten i tillbehörsskåpet.

- > Fäll upp handtaget och håll i det.
- > Luta tillbehörsskåpet lätt framåt upptill och dra sedan loss det.



- > Stäng dörrarna till tillbehörsskåpet.
- > Häng upp tillbehörsskåpet med ryggen mot maskinen.

Förvara tillbehör

OBSERVERA

Felaktig förvaring av spolarna

Spolens silverfärgade sensorytor kan skrapas.

- > Kontrollera att spolens silverfärgade sensorytor befinner sig till höger när du lägger in den i tillbehörsskåpet.

- > Montera hållarna (1) för spolar, syfötter och nålar.
- > Förvara smådelar som t.ex. olja i draglådan (2).
- > Sätt in spolarna i fack (3) så att de silverfärgade sensorytorna befinner sig till höger.
- > Tryck fjäderknappen nedåt för att ta ut spolen.
- > Sätt fast den minsta och mellanstora spolbrickan på stift (4).
- > Skumplastdynorna ryms i fack (5).
- > Knapphälsfot med släde nr 3A ryms i fack (6).
- > Nålpaketet som följer med ryms i specialfack (7).
- > Förvara syfötterna i hållarna (1).



2.2 Anslutning och påslagning

Ansluta fotpedalen

- > Dra ut fotpedalens kabel till önskad längd.



- > Anslut fotpedalens kabel till motsvarande uttag i maskinen.



Ansluta maskinen

- > Sätt i elkabeln i motsvarande uttag i maskinen.



- > Sätt i elkabelns stickkontakt i vägguttaget.

Montera knäspaken



Knäspakens sidposition kan vid behov anpassas hos en BERNINA-återförsäljare.

- > Anslut knäspaken på maskinens framsida.

- > Ställ in sitthöjden så att knäspaken kan styras med knäet.



Sätta fast pekpenan (extra tillbehör)

- > Sätt fast pekpenan i magnethållaren.



Slå på maskinen

- > Ställ maskinens huvudströmbrytare på «I» för att slå på den.



2.3 Fotpedal

Justera hastigheten med fotpedalen

Med fotpedalen kan hastigheten justeras steglöst.

- > Trampa försiktigt på fotpedalen för att starta maskinen.
- > Trampa mer på fotpedalen för att sy snabbare.

- > Släpp upp fotpedalen för att få maskinen att stanna.



Höja/sänka nålen

- > Trampa på fotpedalen med hälen för att höja eller sänka nålen.



2.4 Trådrullehållare

Sänkbar trådrullehållare

Höja trådrullehållaren

Den sänkbara trådrullehållaren behövs när du syr med flera trådar samtidigt och kan också användas till att spola under sömnad.

- > Tryck med fingerspetsen på den sänkbara trådrullehållaren och släpp.
 - Den sänkbara trådrullehållaren kommer upp automatiskt.



Sätta fast skumplastdyna och trådrulle

Skumplastdynan förhindrar att tråden fastnar i den sänkbara trådrullehållaren.

- > Sätt fast skumplastdynan på trådrullehållaren.
- > Sätt sen fast trådrullen.



Liggande trådrullehållare

Sätta fast skumplastdyna, trådrulle och spolbricka

Spolbrickan gör att tråden lindas av jämnt från trådrullen. Spolbrickan används bara på den liggande trådrullehållaren.

- > Sätt fast skumplastdynan på trådrullehållaren.
- > Sätt sen fast trådrullen.
- > Sätt fast en passande spolbricka tätt mot trådrullen, så att inget spelrum finns mellan spolbrickan och trådrullen.

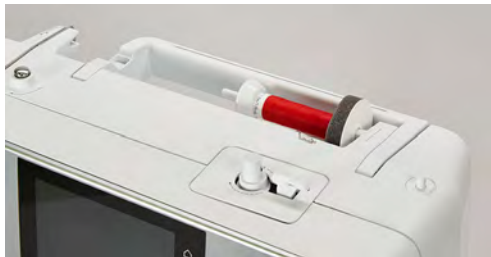

Använda spolnät

Spolnätet håller kvar tråden på trådrullen och förhindrar att tråden får knutar eller går av.

- > Trä spolnätet över trådrullen.

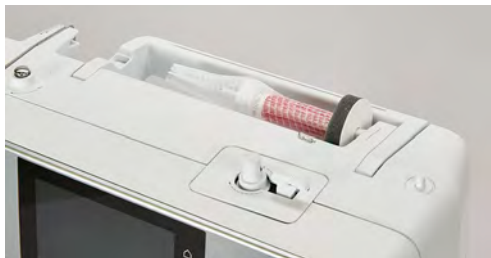

2.5 Friarm

BERNINA 480 har en rejält konstruerad friarm som lämnar mycket plats för större arbeten till höger om nålen.

2.6 Matare

Ställa in mataren

OBSERVERA

Felaktig hantering av tyget

Åverkan på nål och stygnplåt.

> Låt syprojektet glida jämnt.

För varje stygn förflyttar sig mataren ett steg framåt. Steglängden beror på vilken stygnlängd som valts.

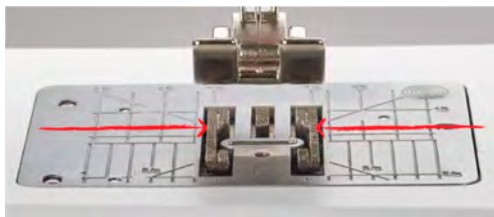

Vid väldigt kort stygnlängd är stegen mycket korta. T.ex. vid knapphåls- och passpoalsömmar. Tyget förflyttas bara långsamt under syfoten, även vid maximal hastighet.

	<p>Sömmen blir jämn och fin när tyget tillåts glida obehindrat.</p>
	<p>Att dra i eller skjuta på tyget förorsakar en ojämn söm.</p>
	<p>Att hålla tillbaka tyget förorsakar en ojämn söm.</p>

> Tryck ned knappen «Matare upp/ner» för att sänka mataren.



> Tryck på nytt på knappen för att sy en matarstyrd söm.

Ställa in mataren



- > Tryck på fältet «Matare upp/ner».
- > Höj och sänk mataren enligt animation.

2.7 Sybord

Använda sybord

Det monterade sybordet förstörar friarmens redan befintliga arbetsyta.

- > Höj nålen.
- > Höj syfoten.
- > Slå av maskinen och koppla bort den från elnätet.
- > Skjut sybordet åt höger över friarmen tills det går i lås.



- > För att avlägsna sybordet, dra bort det över friarmen åt vänster.



2.8 Syfot

Ställa in syfotens position med knäspaken

- > Ställ in sitthöjden så att knäspaken kan styras med knäet.
- > Tryck knäspaken åt höger för att höja syfoten.

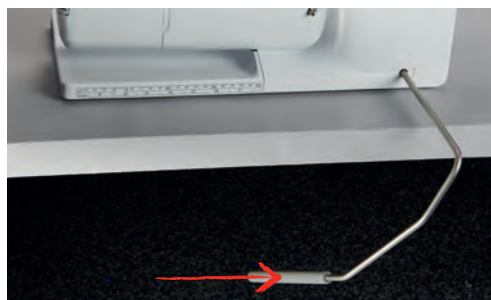

- Samtidigt sänks mataren och trådspänningen lossnar.
- > Släpp knäspaken långsamt för att sänka syfoten.

Byta syfot

- > Höj nålen.
- > Höj syfoten.
- > Slå av maskinen och koppla bort den från elnätet.

- > Skjut upp låsspaken (1).
- > Dra loss syfoten (2).



- > Sätt in ny syfot underifrån i hållaren.
- > Tryck ned låsspaken.

Visa syfot på bildskärmen

Rekommenderad syfot visas för den valda sömmen. Därutöver visas förslag på alternativa syfötter.

- > Slå på maskinen.
- > Välj söm.
 - På fältet «Visa syfot» visas rekommenderad syfot med nummer.



- > Tryck på fältet «Visa syfot».
- > Svep uppåt med pekspetsen eller fingret i området med syfötter för att visa alternativa syfötter.
- > Markera en syfot så visas en beskrivning och användningsområdet för denna syfot.

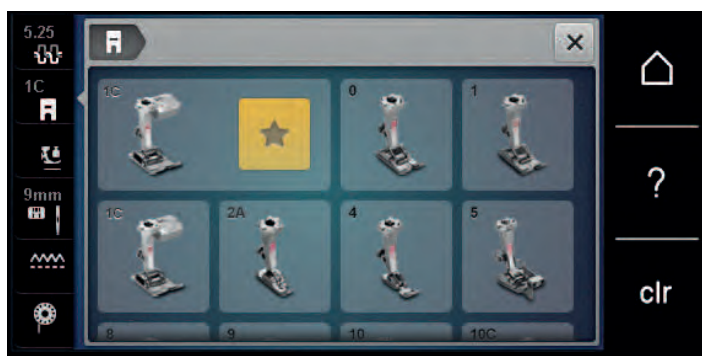

Justera syfotstrycket

Det förinställda normala syfotstrycket kan användas för alla vanliga syprojekt. Minska syfotstrycket vid triåk eller löst stickade material. För fasta material rekommenderas att öka syfotstrycket.



Syfotstrycket är till för att ställa in bästa möjliga tryck mot tyget med hänsyn till tygets tjocklek. För kraftiga tyger rekommenderas att sänka syfotstrycket. Det har fördelen att syfoten höjs en aning. Därigenom kan tyget förflyttas lättare. Vid tunna tyger rekommenderas att öka syfotstrycket. Det har fördelen att tyget inte kan förflyttas för lätt under syfoten.

- > Vrid ratten till höger för att minska syfotstrycket.
- > Vrid ratten ytterligare till höger för att höja syfoten.

- > Vrid ratten åt vänster för att minska syfotstrycket.



2.9 Nål och stygnplåt

Byta nål

- > Höj nålen.
- > Slå av maskinen och koppla bort den från elnätet.
- > Avlägsna syfoten.
- > Lossa nålens fästskruv för hand.



- > Dra nålen nedåt.
- > Håll fast den nya nålen med den platta sidan bakåt.
- > Skjut upp nålen tills det tar stopp.
- > Dra åt nålens fästskruv för hand.

Välja nål på pekskärmen

Efter att du bytt nål kan du kontrollera om den lämpar sig för den stygnplåt du valt.

- > Tryck på fältet «Urval stygnplåt/nål».



- > Välj ut monterad nål.

Välja nåltyp och nålgrovlek

Praktisk påminnelsefunktion: För att inte förlora värdefull information kan du spara uppgifter om nåltyp och nålgrovlek på maskinen. Den sparade nåltypen och nålgrovleken kan därefter när som helst hämtas och kontrolleras.



- > Tryck på fältet «Urval stygnplåt/nål».

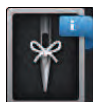

- > Tryck på fältet «Nåltyp/Nålgrovlek».
- > Välj ut den nåltyp (1) som motsvarar den isatta nålen.
- > Välj ut den nålgrovlek (2) som motsvarar den isatta nålen.



Ställa in Nålstopp upp/ner



- > Tryck på «Nålstopp upp/ner»-knappen för att ställa nålen i sitt nedersta läge.
- > Tryck på nytt på «Nålstopp upp/ner»-knappen för att ställa nålen i sitt översta läge.

Ändra nålpositionen

Det finns sammanlagt 11 nålpositioner. Nålpositionen anges med ett nummer i fönstret.

- > Tryck på «Nål vänster»-knappen (1) för att ställa nålen åt vänster.

- > Tryck på «Nål höger»-knappen (2) för att ställa nålen åt höger.

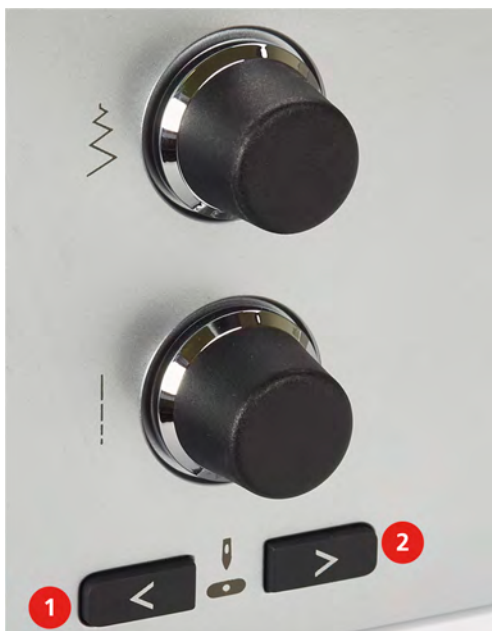

Ställa in Nålstopp upp/ner (permanent)



- > Tryck på fältet «Nålstopp upp/ner (permanent)» för att ställa in ett bestående nålstoppsläge.
 - Maskinen stannar med nålen i sitt nedersta läge, så fort fotpedalen släpps eller «Start/Stopp»-knappen trycks in.
- > Tryck på fältet «Nålstopp upp/ner (permanent)» på nytt.
 - Maskinen stannar med nålen i sitt översta läge, så fort fotpedalen släpps eller «Start/Stopp»-knappen trycks in.

Byta stygnplåt

Stygnplåtar är förmärkta med längd-, tvär- och diagonallinjer i millimeter (mm) och tum. Dessa markeringar hjälper dig när du syr och vid noggrann kantstickning.

Förutsättning:

- Mataren är nersänkt.
 - Maskinen är avslagen och bortkopplad från elnätet.
 - Nål och syfot är avlägsnade.
- > Tryck ned stygnplåten vid markeringen i det bakre högra hörnet tills den lossnar.



- > Ta bort stygnplåten.
- > Placera öppningarna på den nya stygnplåten över motsvarande stift och tryck nedåt tills den går i lås.

Välja stygnplåt på pekskärmen

Efter att du bytt stygnplåt kan du kontrollera om den lämpar sig för den nål du valt.



- > Tryck på fältet «Urval stygnplåt/nål».
- > Välj ut den monterade stygnplåten.



- Om den monterade stygnplåten passar ihop med nålen kan du börja sy.
- När vald stygnplåt inte passar ihop med nålen visas ett felmeddelande och maskinen hindras automatiskt från att starta.

2.10 Trädning

Trä övertråden

Förutsättning:

- Nål och syfot är i höjt läge.
- Maskinen är avslagen och bortkopplad från elnätet.
- > Sätt fast skumplastdynan på trådrullehållaren.
- > Sätt fast trådrullen på trådrullehållaren så att tråden lindas av medurs.
- > Sätt fast en passande spolbricka.
- > Dra tråden in pilriktning genom den bakre trådledaren (1) och håll tråden med händerna så att den är spänd och kan dras via förspänfjäders.
- > Dra tråden i pilriktning genom förspänfjäders (2).

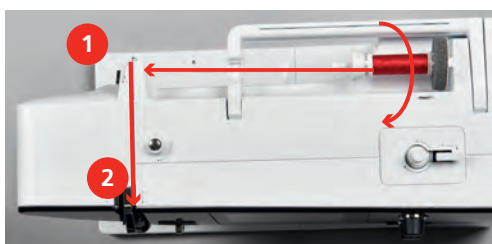

- > Dra tråden nedåt och runt trådtilldragarskyddet (3).

- > För tråden från vänster till höger omkring den grå trädningshaken (11).
- > Tryck ned trädningsspaken ända ner tills det tar stopp (10) för att sedan föra tråden från vänster till höger (11) genom trädningsspringan (12) tills tråden är ihängd i metalltrådshaken.
- > Dra trådänden bakifrån över trådavskäraren (13) och skär av.

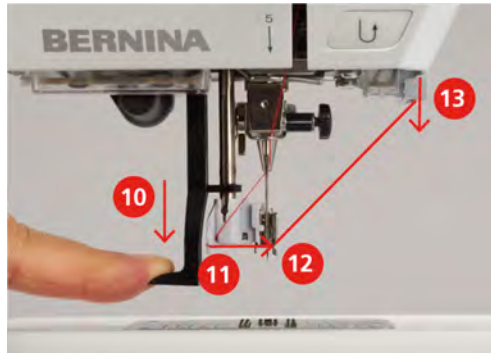

- > Släpp spaken för att tråda nålen.
- > Dra trådöglan (14) bakåt.

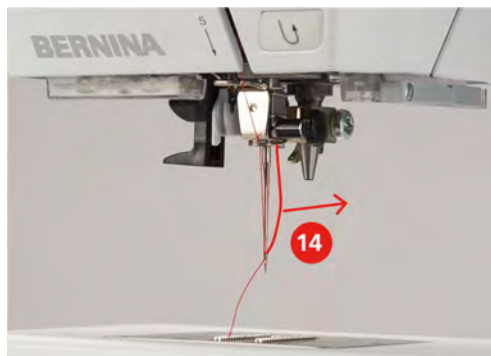

- > Dra trådänden under syfoten och bakifrån och framåt över trådavskäraren (15) och skär av.



Trå tvillingnål

Förutsättning:

- Tvillingnål är monterad.
- > Dra första tråden i pilriktning på högra sidan om trådspänningsbrickan (1).

- > Dra andra tråden i pilriktning på vänstra sidan om trådspänningsbrickan (1).

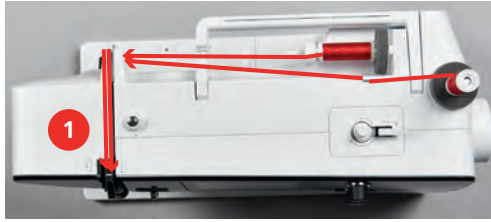

- > Dra första och andra tråden fram till trådledaren ovanför nålen.
- > Trä första tråden för hand i högra nålen.
- > Trä andra tråden för hand i vänstra nålen.

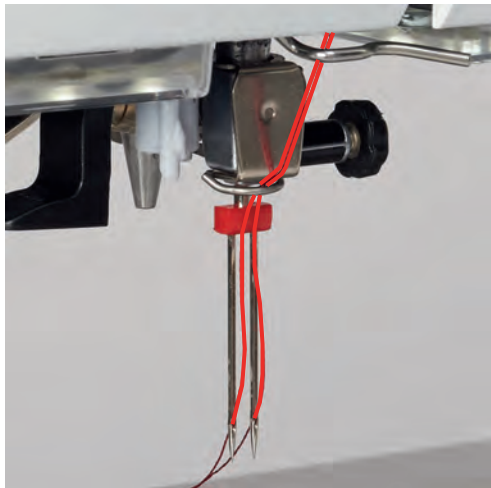

Trä trillingnål



Vid användning av den sänkbara trådruhållaren ska alltid en skumplastdyna monteras. Den förhindrar att tråden fastnar i trådruhållaren.

Förutsättning:

- Trillingnålen är monterad.
- > Sätt fast skumplastdyna, trådrolle och passande spolbricka på trådruhållaren.
- > Sätt fast en fylld spole på den sänkbara trådruhållaren.
- > Sätt fast en passande spolbricka.
- > Sätt fast en trådrolle.
- > Trä 3 trådar fram till den övre trådledaren.



- > Dra 2 trådar till vänster om trådspänningsbrickan och fram till trådledaren ovanför nålen.
- > Dra 1 tråd till höger om trådspänningsbrickan och fram till trådledaren ovanför nålen.
- > Trä första tråden för hand i vänstra nålen.
- > Trä andra tråden för hand i mittennålen.
- > Trä tredje tråden för hand i högra nålen.

Spola undertråd



Undertråden kan också spolas på mitt i arbetet ifall du använder den sänkbara trådullehållaren för att spola.

Förutsättning:

- Skumplastdyna, trådulle och passande spolbricka är monterade.
- > Sätt fast den tomma spolen på spolenheten så att de silverfärgade sensorytorna är riktade nedåt.



- > Dra tråden åt vänster genom den bakre trådledaren (1).
- > Dra tråden medurs runt förspännfjäders (2).
- > Linda tråden 2 – 3 varv medurs omkring den tomma spolen (3).
- > Dra överbliven tråd över trådvaskären vid spolspaken (4) och skär av.

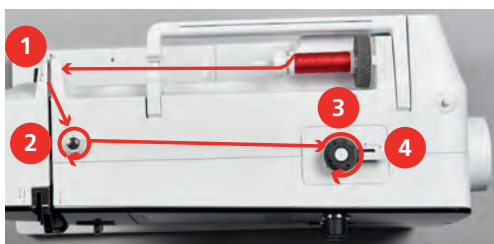

- > Tryck spolspaken (5) mot spolen.



- Maskinen spolar.
- > För att stanna spolningen måste spolspaken tryckas åt höger.
- > Tryck spolspaken på nytt mot spolen för att fortsätta spola.
 - När spolen är fylld stoppar maskinen spolningen automatiskt.
- > Ta bort spolen och skär av tråden med trådvaskären vid spolspaken.

Trä undertråd

Förutsättning:

- Nålposition upp.
- Maskinen är avstängd och griparluckan är öppen.

- > Dra tråden åt höger under fjädern (3), runt de två trådledarna (4) och uppåt.



- > För att sätta in i maskinen, håll spolkapseln så att trådledaren (5) pekar uppåt.



- > Sätt i spolkapseln.
- > Tryck på mitten av spolkapseln tills den går i lås.
- > Dra tråden över trådavskäraren (6) och skär av.

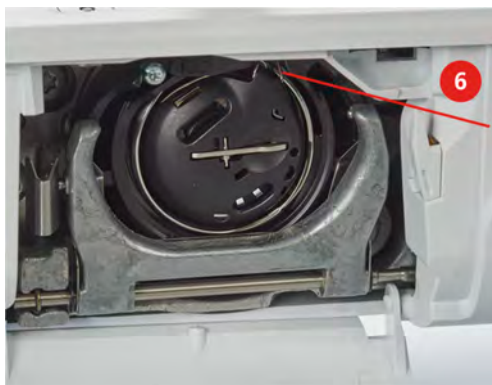

- > Stäng spolkapselluckan.

Trä undertråden



- > Tryck på fältet «Undertrådsindikator».
- > Trä undertråden enligt animation.

3 Setup-program

3.1 Syinställningar

Justera övertrådsspänningen

Justeringar av övertrådsspänningen i setup-programmet har inflytande på alla sömmar. Det går även att justera övertrådsspänningen så att det bara påverkar den aktuella sömmen. Inställningen i setup-programmet sparas även efter att maskinen stängts av.



> Tryck på fältet «Hem».



> Tryck på fältet «Setup-program».



> Tryck på fältet «Syinställningar».



> Tryck på fältet «Övertrådsspänning».
> Flytta på skjutreglaget med pekpenan/fingret eller tryck på fälten «-» eller «+» för att justera övertrådsspänningen.

Ställa in den maximala syhastigheten

Med denna funktion kan den maximala hastigheten sänkas.



> Tryck på fältet «Hem».



> Tryck på fältet «Setup-program».



> Tryck på fältet «Syinställningar».



> Tryck på fältet «Ändra maximal hastighet».
> Flytta på skjutreglaget med pekpenan/fingret eller tryck på fälten «-» eller «+» för att ändra den maximala hastigheten.

Aktivera fäststyg

När denna funktion är aktiverad, sys automatiskt 4 fäststyg vid sömmens början efter att trådarna klippts av.



> Tryck på fältet «Hem».



> Tryck på fältet «Setup-program».



> Tryck på fältet «Syinställningar».



> Tryck på Av/På-knappen i fönstret med pekpennan/fingret för att stänga av fäststygnen.
> Tryck på nytt på Av/På-knappen för att aktivera fäststygnen.

Programmera knappen «Trådavskärare»

Det går att ställa in automatiska fäststygn före trådavskärning.



> Tryck på fältet «Hem».



> Tryck på fältet «Setup-program».



> Tryck på fältet «Syinställningar».



> Tryck på fältet «Programmera knappar och fält».



> Tryck på fältet «Programmera knappen Trådavskärare».



> Tryck på fältet «Fästa» för att sy 4 fäststygn på stället.

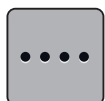

> Tryck på fältet «Ändra antal fäststygn» för att ställa in fäststygn som följer på varandra.
> Tryck på fälten «-» eller «+» för att ange antal fäststygn.

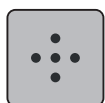

> Tryck på fältet «Fästa på stället» för att ange att 4 fäststygn sys på samma ställe.



> Tryck på fältet «Fästa» för att stänga av de automatiska fäststygnen.
> Tryck på nytt på fältet «Fästa» för att aktivera de automatiska fäststygnen.

Programmera knappen «Fästa»





Det går att programmera både antal och typ av fäststygn.



> Tryck på fältet «Setup-program».









> Tryck på fältet «Syinställningar».

-  > Tryck på fältet «Programmera knappar och fält».
-  > Tryck på fältet «Programmera knappen Fästa».
-  > Tryck på fältet «Ändra antal fäststygn» för att ställa in fäststygn som följer på varandra.
> Tryck på fälten «-» eller «+» för att ange antal fäststygn.
> Tryck på fältet med gul kontur för att återgå till grundinställningen.
-  > Tryck på fältet «Fästa på stället» för att ange att 4 fäststygn sys på samma ställe.



Programmera knappen «Bakåtsöm»

Det går att välja mellan «Bakåtsöm» och «Stegvis bakåtsöm».

-  > Tryck på fältet «Hem».
-  > Tryck på fältet «Setup-program».
-  > Tryck på fältet «Syinställningar».
-  > Tryck på fältet «Programmera knappar och fält».
-  > Tryck på fältet «Programmera knappen Bakåtsöm».
-  > Tryck på fältet «Stegvis bakåtsöm» för att ställa in en stegvis sömnad bakåt.
-  > Tryck på fältet «Bakåtsöm» för att ställa in vanlig bakåtsöm.

Programmera fotpedalen

När fältet «Nål upp/ner» är aktiverat höjs eller sänks nålen med hältryck på fotpedalen. Alternativt kan syfotens position, trådavskärning och automatiska fäststygn programmeras.

-  > Tryck på fältet «Hem».
-  > Tryck på fältet «Setup-program».



> Tryck på fältet «Syinställningar».



> Tryck på fältet «Programmera fotpedalen».

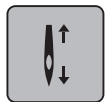

- Fältet «Nål upp/ner» är aktiverat i grundinställningen.
- Ett tryck med hälen på fotpedalen höjer eller sänker nålen.



> Tryck på fältet «Programmera hältrycket» för att programmera hältrycket.



> Tryck på fältet «Fästa» för att sy 4 fäststygn på stället.

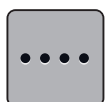

- > Tryck på fältet «Ändra antal fäststygn» för att ställa in fäststygn som följer på varandra.
- > Tryck på fälten «-» eller «+» för att ange antal fäststygn.
- > Tryck på fältet med gul kontur för att återgå till grundinställningen.

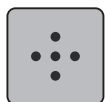

> Tryck på fältet «Fästa på stället» för att ange att 4 fäststygn sys på samma ställe.



- > Tryck på fältet «Fästa» för att stänga av de automatiska fäststygnen med hältryck.
- > Tryck på nytt på fältet «Fästa» för att aktivera de automatiska fäststygnen med hältryck.



- > Tryck på fältet «Skära av tråden» för att stänga av den automatiska trådavskärningen med hältryck.
- > Tryck på nytt på fältet «Skära av tråden» för att aktivera den automatiska trådavskärningen med hältryck.

3.2 Personliga inställningar



> Tryck på fältet «Hem».



> Tryck på fältet «Setup-program».



- > Tryck på fältet «Personliga inställningar».
- > Välj färg och bakgrund på pekskärmen.

- > Tryck på nytt i området (4) på fältet «Högtalare» för att aktivera ljudet vid användning av BSR-läge.

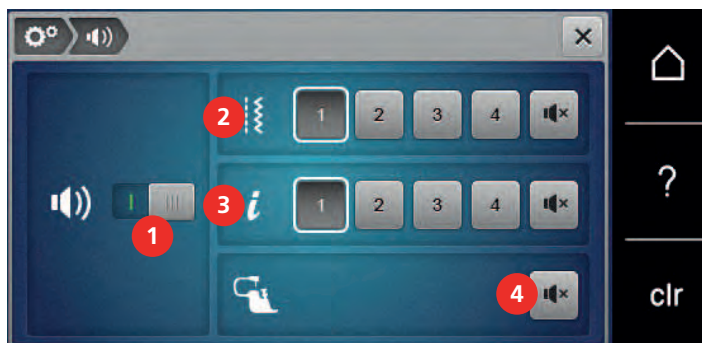

3.4 Maskininställningar

Välja språk

Du kan ställa in önskat språk på pekskärmen då BERNINA har ett brett urval av språk att erbjuda sina kunder. Via uppdateringar av firmware ställs eventuellt ytterligare språk till förfogande.



- > Tryck på fältet «Hem».



- > Tryck på fältet «Setup-program».



- > Tryck på fältet «Maskininställningar».



- > Tryck på fältet «Språkval».
- > Ange språk.

Justera ljusstyrkan

Ljusstyrkan på pekskärmen kan ställas in efter behov.



- > Tryck på fältet «Hem».



- > Tryck på fältet «Setup-program».



- > Tryck på fältet «Maskininställningar».



- > Tryck på fältet «Justera ljusstyrkan».
- > Flytta på skjutreglaget med pekpen/fingret eller tryck på fälten «+» eller «-» för att justera ljusstyrkan.

Kontrollera firmware-version

Visar maskinens versioner av firmware och hardware.



> Tryck på fältet «Hem».



> Tryck på fältet «Setup-program».



> Tryck på fältet «Maskininställningar».



> Tryck på fältet «Information».



> Tryck på fältet «Information om firmware och hardware».

Kontrollera sammanlagt antal stygn

Maskinens sammanlagda antal stygn sedan den senaste, av en BERNINA-återförsäljare, utförda service visas.



> Tryck på fältet «Hem».



> Tryck på fältet «Setup-program».



> Tryck på fältet «Maskininställningar».



> Tryck på fältet «Information».



> Tryck på fältet «Information om firmware och hardware».

Återförsäljarens uppgifter

Du kan ange din BERNINA-återförsäljares adress och andra uppgifter.



> Tryck på fältet «Hem».



> Tryck på fältet «Setup-Programm».



> Tryck på fältet «Maskinställningar».



> Tryck på fältet «Information».



> Tryck på fältet «Återförsäljare» för att mata in uppgifter om din återförsäljare.



> Tryck på fältet «Affärsnamn» för att ange BERNINA-återförsäljarens affärsnamn.



> Tryck på fältet «Adress» för att ange BERNINA-återförsäljarens adress.



> Tryck på fältet «Telefon» för att ange BERNINA-återförsäljarens telefonnummer.



> Tryck på fältet «Internet» för att ange BERNINA-återförsäljarens webbsida eller emailadress.

Spara serviceinformation

Serviceinformation om maskinens aktuella tillstånd kan sparas på BERNINA USB-minnet (extra tillbehör) och vidarebefordras till BERNINA-återförsäljaren.

> Anslut BERNINA USB-minnet (extra tillbehör), med tillräckligt med lagringsutrymme, till maskinen.

> Tryck på fältet «Hem».



> Tryck på fältet «Setup-program».



> Tryck på fältet «Maskinställningar».



> Tryck på fältet «Information».



> Tryck på fältet «Serviceinformation».

> Tryck på fältet «LOG».

– Fältet LOG får en vit kontur.

> Kontrollera att den vita konturen inte längre visas innan du avlägsnar BERNINA USB-minnet (extra tillbehör).



Återgå till grundinställning

OBSERVERA: Denna funktion innebär att samtliga personliga inställningar som gjorts raderas.



> Tryck på fältet «Hem».



> Tryck på fältet «Setup-program».



> Tryck på fältet «Maskininställningar».



> Tryck på fältet «Grundinställningar».



> Tryck på fältet «Grundinställningar sömnad».



> Tryck på fältet «Bekräfta» för att återställa alla grundinställningar för sömnad.



> Tryck på fältet «Samtliga grundinställningar».



> Tryck på fältet «Bekräfta» och starta om maskinen för att återställa samtliga grundinställningar.

Rensa användardata

Gamla filer som inte längre används kan raderas och lämna plats för nya sömmar.



> Tryck på fältet «Hem».



> Tryck på fältet «Setup-program».



> Tryck på fältet «Maskininställningar».



> Tryck på fältet «Grundinställningar».



> Tryck på fältet «Rensa minne».



> Tryck på fältet «Bekräfta» för att radera all användardata ur minnet.

Kalibrera knapphålsfot med släde nr 3A

Knapphålsfot med släde nr 3A och maskinen är avstämda mot varandra och borde enbart användas med varandra.

Förutsättning:

- Knapphålsfot med släde nr 3A är monterad.
- Nålen är inte träd.



> Tryck på fältet «Hem».



> Tryck på fältet «Setup-program».



> Tryck på fältet «Maskininställningar».



> Tryck på fältet «Underhåll/Uppdatering».



> Tryck på fältet «Kalibrera knapphålsfot med släde nr 3A».
> Sänk knapphålsfot med släde nr 3A.



> Tryck på «Start/Stop»-knappen för att starta kalibreringen.



> Stäng fönstret efter att kalibreringen avslutats.

Uppdatera maskinens firmware

OBSERVERA

BERNINA USB-minnet (extra tillbehör) avlägsnas för fort

Firmware uppdateras inte och maskinen kan inte användas.

> Avlägsna BERNINA USB-minnet (extra tillbehör) först när uppdateringen är helt avslutad.

Den nyaste programvaran för maskinen och en detaljerad steg för steg-instruktion för uppdateringsprocessen kan hämtas på www.bernina.com. Som regel sparas användardata och personliga inställningar automatiskt när en firmware-uppdatering görs. För säkerhets skull rekommenderas ändå att säkerhetskopiera personliga filer på BERNINA USB-minnet (extra tillbehör) innan uppdateringen påbörjas. Om användardata och personliga inställningar skulle gå förlorade under en firmware-uppdatering kan de sparas över på maskinen igen senare.

> Anslut BERNINA USB-minnet (extra tillbehör), FAT32-formaterat, med den senaste firmware-versionen till maskinen.

> Tryck på fältet «Hem».



> Tryck på fältet «Setup-program».



> Tryck på fältet «Maskininställningar».



> Tryck på fältet «Underhåll/Uppdatering».



> Tryck på fältet «UPDATE».



> Tryck på fältet «Säkerhetskopiera filer på USB-minnet».
– Fältet visas med en grön hake.



> Tryck på fältet «Update» för att starta uppdateringen av maskinens firmware.

Återställa säkerhetskopierade filer

OBSERVERA

BERNINA USB-minnet (extra tillbehör) avlägsnas för fort

De säkerhetskopierade filerna återställs inte och maskinen kan inte användas.

> Avlägsna BERNINA USB-minnet (extra tillbehör) först efter att de säkerhetskopierade filerna fullständigt återställts.

Om användardata och personliga inställningar inte skulle finnas kvar efter en uppdatering, kan de hämtas över från USB-minnet till maskinen i efterhand.

> Anslut BERNINA USB-minnet (extra tillbehör) med de säkerhetskopierade filerna till maskinen.
> Tryck på fältet «Hem».



> Tryck på fältet «Setup-program».



> Tryck på fältet «Maskininställningar».



> Tryck på fältet «Underhåll/Uppdatering».



> Tryck på fältet «UPDATE».



> Tryck på fältet «Återställ säkerhetskopierade filer på maskinen».
– Fältet visas med en grön hake.

Rengöra trådfångare

I kapitlet «Underhåll och rengöring» finns till detta tema steg för steg-instruktioner med bilder.



> Tryck på fältet «Hem».



> Tryck på fältet «Setup-program».



> Tryck på fältet «Maskininställningar».



> Tryck på fältet «Underhåll/Uppdatering».



> Tryck på fältet «Rengöra trådfångare».
> Rengör trådfångaren enligt anvisningarna på pekskärmen.

Olja maskinen



Elektriskt drivna komponenter

Risk för skada på nål och gripare.

> Slå av maskinen och koppla bort den från elnätet.



Olja griparen

För mycket olja kan fläcka ned tyg och trådar.

> Brodera först på ett provtygstycke.

I Setup-programmet visas med hjälp av animationer hur maskinen ska oljas. I kapitlet «Underhåll och rengöring» finns ytterligare steg för steg-instruktioner med bilder. Använd för detta ändamål uteslutande BERNINAs egen olja.



> Tryck på fältet «Hem».



> Tryck på fältet «Setup-program».



> Tryck på fältet «Maskinställningar».



> Tryck på fältet «Underhåll/Uppdatering».



> Tryck på fältet «Olja maskinen».
> Olja maskinen enligt instruktionerna i fönstret.

4 Översikt systeminställningar

4.1 Hämta vägledning

Vägledningen ger information och förklaringar om olika syområden och diverse sömmar.



> Tryck på fältet «Hem».



> Tryck på fältet «Vägledning».
> Välj ett tema som du vill ha information om.

4.2 Hämta syguide

Syguiden informerar om de val man kan göra till ett syprojekt. Efter att du angett typ av tyg och projekt visas t.ex. förslag på lämpliga nålar och syfötter.

Förutsättning:

- Syläget är aktiverat.



> Tryck på fältet «Hem».



> Tryck på fältet «Syguide».
> Välj ut det tyg som kommer att sys.
> Välj syprojekt.

4.3 Använda eco-läge

Vid ett längre avbrott i arbetet kan maskinen ställas i ett viloläge.



> Tryck på fältet «Hem».



> Tryck på fältet «eco-läge».
– Pekskärmen slocknar. Strömförbrukningen minskar och syljuset stängs av.
> Tryck på «eco».
– Maskinen går igång igen.

4.4 Hämta hjälp



> Hämta fram det fönster på pekskärmen som du vill ha hjälp med.
> Tryck på fältet «Hjälp» för att starta Hjälp-programmet.
> Tryck på det fält i fönstret som du behöver hjälp med.
– Hjälp och råd till det valda fältet visas i fönstret.

4.5 Ångra alla ändringar med «clr»

Alla ändringar på motiven kan återställas till grundinställningen. Undantagen är motiv som sparats i eget minne samt bevakningsfunktioner.



> Tryck på fältet «clr».



5 Kreativ sömnad

5.1 Översikt symeny

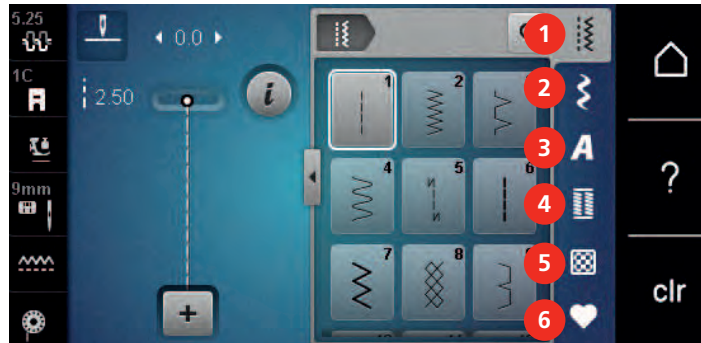

1	Nyttosömmar	4	Knapphål
2	Dekorsömmar	5	Kviltsömmar
3	Alfabet	6	Minne

Välja söm

- > Välj söm, alfabet eller knapphål.
- > Svep uppåt med pekspetsen eller fingret i området med nyttsömmar för att visa fler sömmar.
- > Tryck på fältet «Visa alla sömmar» (1) för att förstora bilden.
- > Tryck på nytt på fältet «Visa alla sömmar» (1) för att förminska bilden.

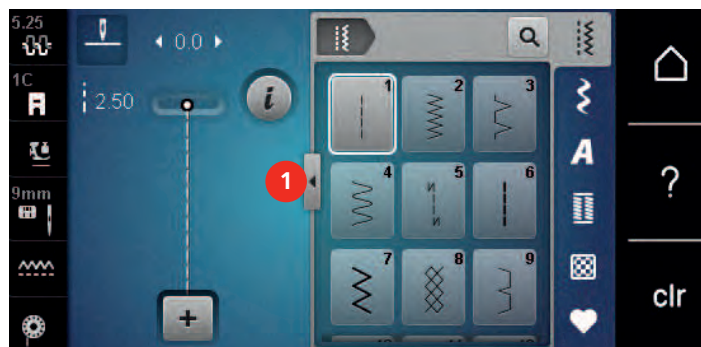

- > Tryck på fältet «Ange sömnummer» för att välja söm genom att mata in sömmens nummer.

5.2 Reglera syhastigheten

Hastigheten kan regleras steglöst med hastighetsregleraren.



- > Skjut hastighetsregleraren åt vänster för att sänka hastigheten.
- > Skjut hastighetsregleraren åt höger för att öka hastigheten.

5.3 Justera övertrådsspänningen

Grundinställningen för övertrådsspänningen följer automatiskt med valet av söm.

Grundinställningen för övertrådsspänningen optimeras i BERNINA-fabriken och maskinen blir noggrant inställd under arbete. För detta ändamål används för över- och undertråd Metrosene/Seralontråd, grovlek 100/2 (märke av firman Mettler, Schweiz).

Används andra sytrådar kan avvikelser i övertrådsspänningen uppstå. Då är det nödvändigt att särskilt justera övertrådsspänningen efter det aktuella syprojekt och den söm som valts.

Ju mer övertrådsspänningen ökas desto mer spänns övertråden och undertråden dras starkare in i tyget. Minskas övertrådsspänningen blir övertråden mindre spänd och undertråden dras därigenom svagare in i tyget.

Justeringar som görs på övertrådsspänningen har effekt på den aktuella sömmen. En permanent justering på övertrådsspänningen (se sida 47) kan utföras i setup-programmet.

Förutsättning:

- Övertrådsspänningen har blivit justerad i setup-programmet.
- > Tryck på fältet «Övertrådsspänning».
- > Tryck på skjutreglaget med pekpenan/fingret för att öka eller minska övertrådsspänningen.



- > Tryck på fältet med gul kontur till höger för att återgå grundinställningen.
- > Tryck på fältet med gul kontur till vänster för att justeringarna i **Setup-programmet** ska återgå till grundinställningen.

5.4 Redigera sömmar

Justera stygnbredd

- > Vrid på «Övre funktionsknapp» åt vänster, för att minska stygnbredden.
- > Vrid på «Övre funktionsknapp» åt höger, för att öka stygnbredden.
- > Tryck på fältet «Stygnbredd» (1).

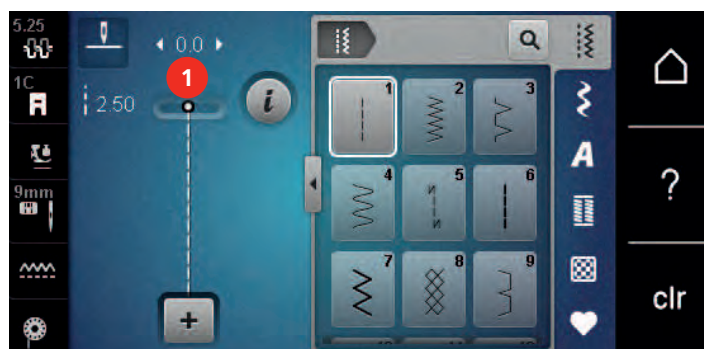

- > Tryck på fältet med gul kontur för att återgå till grundinställningen.

Justera stygnlängd

- > Vrid på «Nedre funktionsknapp» åt vänster, för att minska stygnlängden.
- > Vrid på «Nedre funktionsknapp» åt höger, för att öka stygnlängden.

- > Tryck på fältet «Stygnlängd» (1).

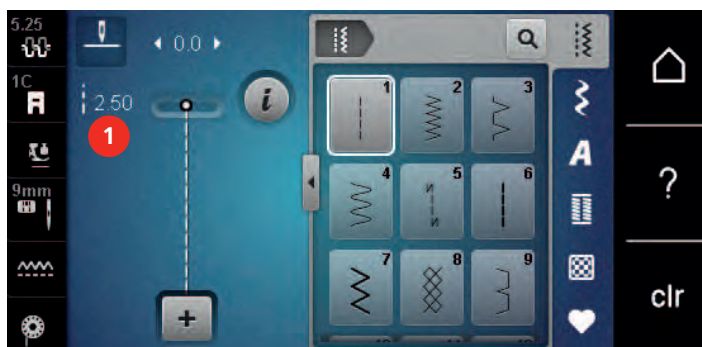

- > Tryck på fältet med gul kontur för att återgå till grundinställningen.

Justera balansen

Varierande tyger, trådar och mellanlägg kan påverka de programmerade stygnen så att dessa inte sys korrekt. Med den elektroniska balansen kan dessa avvikelser korrigeras och sömmen anpassas optimalt till det valda tyget.

- > Välj söm eller alfabet.
- > Tryck på fältet «i»-Dialog.



- > Tryck på fältet «Balans».
 - En förhandsvisning av sömmen visas.

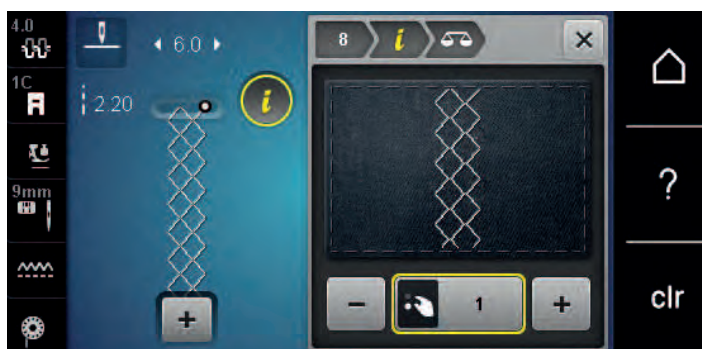

- > För att korrigera längdiktningen av sömmen, vrid «Nedre funktionsknapp» tillsförhandsvisningen av sömmen överensstämmer med den sydda sömmen på tyget.
- > För att spara ändringarna, tryck på förhandsvisningsfönstret eller på fältet «i»-Dialog.

Ställ in mönsterupprepning

Sömmar kan upprepas upp till 9 gånger.

- > Välj söm eller alfabet.
- > Tryck på fältet «i»-Dialog.



- > Tryck på fältet «Mönsterupprepning» för att upprepa sömmen 1 gång.
- > Tryck upprepade gånger på fältet «Mönsterupprepning» för att upprepa sömmen upp till 9 gånger.
- > Tryck länge på fältet «Mönsterupprepning» för att stänga av mönsterupprepningen.

Spegelvända söm

- > Välj söm eller alfabet.
- > Tryck på fältet «i»-Dialog.



- > Tryck på fältet «Spegelvända vänster/höger» för att spegelvända sömmen från vänster till höger.



- > Tryck på fältet «Spegelvända upp/ner» för att sy sömmen mot syriktningen.
- > Tryck på fältet med gul kontur för att återgå till grundinställningen.

Bakåtsöm

- > Välj söm eller alfabet.
- > Ställ in Nålstopp ner (permanent) för att knappen «Bakåtsöm» genast ska ställa om maskinen till bakåtsömnad.
- > Ställ in Nålstopp upp (permanent) för att kunna sy ett ytterligare stygn framåt innan maskinen ställer om till bakåtsömnad.

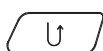

- > Tryck på knappen «Bakåtsöm» och håll den intryckt.

Sy permanent bakåt

- > Välj söm eller alfabet.
- > Tryck på fältet «i»-Dialog.

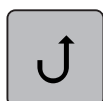

- > Tryck på fältet «Sy permanent bakåt» för att sy permanent baklänges.

5.5 Kombinerade sömmar

Översikt kombiläge



- | | | | |
|---|----------------------------|---|--------------------------------|
| 1 | Stygnbredden hos aktiv söm | 3 | Enkel-/Kombiläge |
| 2 | Stygnlängden hos aktiv söm | 4 | Enstaka söm inom kombinationen |

Skapa en sömkombination

I kombiläget kan sömmar och alfabetet sättas ihop till ett mönster efter eget önskemål. Genom att kombinera olika bokstäver ur alfabetet kan t.ex. textraden BERNINA skapas.

- > Tryck på fältet «Enkel-/Kombiläge».
- > Välj söm.



- > Tryck på nytt på fältet «Enkel-/Kombiläge» för att återvända till Enkelläge.

Spara sömkombination

- > Skapa en sömkombination.
- > Tryck på fältet «Minne».



- > Tryck på fältet «Spara söm».



- > Tryck på fältet «Bekräfta» eller fältet med gul kontur för att spara sömkombinationen.



Hämta sömkombination

- > Tryck på fältet «Enkel-/Kombiläge».



- > Tryck på fältet «Minne».



- > Tryck på fältet «Välja sömkombination».
- > Välj sömkombination.



Skriva över sömkombination

- > Skapa en sömkombination.
- > Tryck på fältet «Minne».



- > Tryck på fältet «Spara söm».
- > Välj den sömkombination som ska skrivas över.



- > Tryck på fältet «Bekräfta» för att skriva över sömkombinationen.



Radera sömkombination

- > Skapa en sömkombination.



> Tryck på fältet «i»-Dialog.

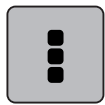

> Tryck på fältet «Redigera hela kombinationen».



> Tryck på fältet «Radera».



> Tryck på fältet «Bekräfta».

Redigera enstaka söm

- > Skapa en sömkombination.
- > Tryck med pekpenan/fingret på önskat ställe (1) i sömkombinationen för att välja ut en enstaka söm.



> Tryck på fältet «i» Dialog för att radera den enstaka sömmen.

Radera enstaka söm

- > Skapa en sömkombination.
- > Tryck med pekpenan/fingret på önskat ställe (1) i sömkombinationen för att välja ut en enstaka söm.



> Tryck på fältet «i»-Dialog.



> Tryck på fältet «Radera» för att radera den enstaka sömmen.
eller

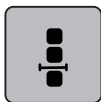

> Tryck på fältet «Redigera kombination vid markören».

> Tryck på fältet «Fästa».

– Varje enskilda söm i kombinationen kan fästas i början eller i slutet.

Ställ in mönsterupprepning



> Skapa en sömkombination.

> Tryck på fältet «i»-Dialog.

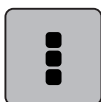

> Tryck på fältet «Redigera hela kombinationen».



> Tryck på fältet «Mönsterupprepning» för att upprepa sömkombinationen 1 gång.

> Tryck på nytt på fältet «Mönsterupprepning» för att upprepa sömkombinationen upp till 9 gånger.

> Tryck länge på fältet «Mönsterupprepning» för att stänga av mönsterupprepningen.

5.6 Hantera sömmar

Spara söminställningar



> Välj söm, alfabet eller knapphål.

> Tryck på fältet «i»-Dialog.

> Ändra på söm, alfabet eller knapphål.



> Tryck på fältet «Spara söminställningar» för att permanent spara alla ändringar.



> Tryck på fältet «Återgå till grundinställningen» för att ångra alla ändringar.

Spara sömmar i det egna minnet

I arkivet «Minne» kan valfria och även egna modifierade sömmar sparas.

> Välj söm, alfabet eller knapphål.

> Modifiera sömmen.

> Tryck på fältet «Minne».





> Tryck på fältet «Spara söm».



> Välj en mapp som sömmen ska sparas i.





> Tryck på fältet «Bekräfta».

-  > Tryck på fältet «USB-minne».
-  > Tryck på fältet «Bekräfta».

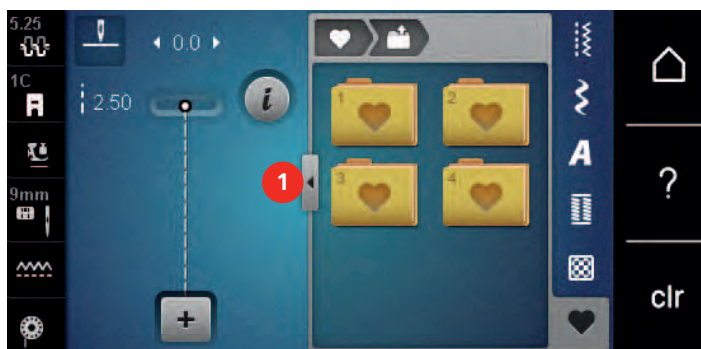

Hämta sömmar från BERNINA USB-minnet

-  > Tryck på fältet «Minne».
-  > Tryck på fältet «Hämta söm».
- > Tryck på fält (1).



-  > Anslut BERNINA USB-minnet till maskinen.
- > Tryck på fältet «USB-minne».
- > Välj söm.

Radera sömmar från BERNINA USB-minnet

-  > Tryck på fältet «Minne».
-  > Tryck på fältet «Radera».
- > Anslut BERNINA USB-minnet (extra tillbehör) till maskinen.
- > Välj raderas den söm som ska raderas.
-  > Tryck på fältet «Bekräfta».

5.7 Fästa

Fästa sömmen med «Fästa»-knappen

Fästa-knappen kan programmeras med olika fäststyggn (korsreferens).

-  > Tryck på «Fästa»-knappen innan du börjar sy.
 - Sömmen eller sömkombinationen sys från början med det antal stygn som ställts in.
- > Tryck på «Fästa»-knappen under sömnad.
 - Maskinen stannar genast och fäster sömmen med det antal stygn som programmerats.

5.8 Använda nivåplatta

När syfoten lutar på grund av en tjock söm kan mataren inte mata tyget och sömmen blir ojämn.

- > Skjut in 1 – 3 nivåplattor bakifrån under syfoten ända fram mot nålen och jämna på detta vis ut nivåskillnaden.

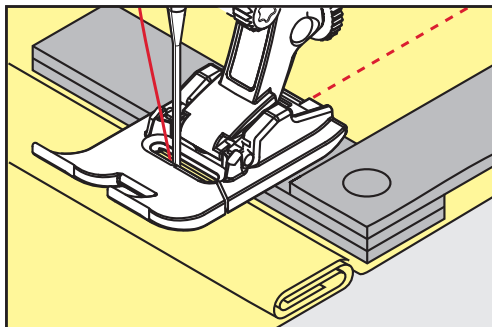

– Syfoten ligger vågrät på syprojektet.

- > Skjut in 1 – 3 nivåplattor framifrån under syfoten ända fram mot nålen och jämna på detta vis ut nivåskillnaden.

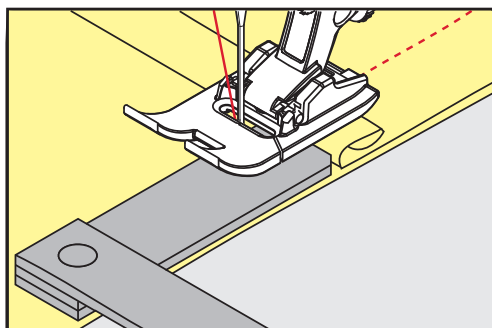

– Syfoten ligger vågrät på syprojektet.

- > Sy till dess att hela syfoten passerat den tjocka sömmen.
- > Avlägsna nivåplattorna igen.

5.9 Sy hörn

När du syr hörn matas tyget mindre eftersom bara en del av syprojektet ligger på mataren. Med hjälp av nivåplattorna kan tyget ändå matas jämnt.

- > När du nått fram till tygkanten, stanna med Nålstopp ner.
- > Hög syfoten.
- > Vrid tyget till önskat läge.
- > Skjut in 1 – 3 nivåplattor från höger sida av syfoten ända fram mot tyget.
- > Sänk syfoten.

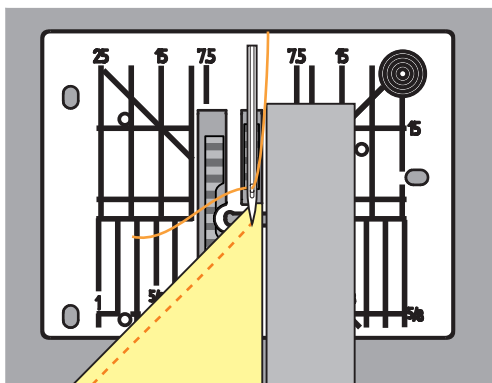







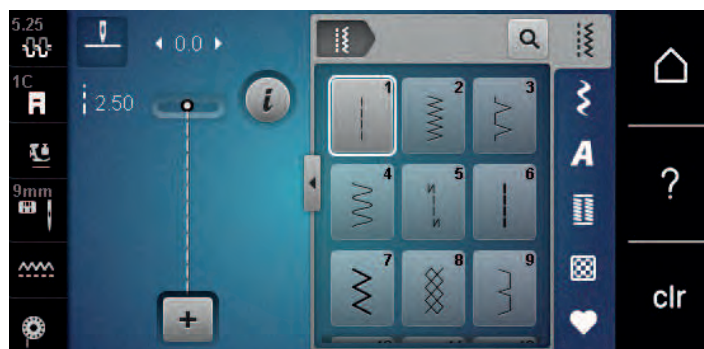









- > Sy vidare till dess att tyget ligger på mataren igen.

6 Nyttosömmar

6.1 Översikt nyttosömmar



Söm	Sömnummer	Namn	Beskrivning
	1	Racksöm	Sy ihop och kantsticka.
	2	Sicksack	Används för att förstärka sömmar, överkasta, sy elastiska sömmar och för att fästa spets.
	3	Vari-overlock	Sy ihop och överkasta i ett enda arbetssteg i elastiska tyger.
	4	Bågsöm	Med bågsöm kan du stoppa/laga tygväven, och förstärka tygkanter.
	5	Fästprogram	Fästa början och slutet av en söm med racksöm.
	6	Förstärkt racksöm	För att skapa slitstarka sömmar i kraftiga tyger, för synliga sömmar och fållar.
	7	Förstärkt sicksack	För att skapa slitstarka sömmar i kraftiga tyger, för synliga sömmar och fållar.
	8	Våffelsöm	För elastiska sömmar och fållar. Används också till gummiundertråd.
	9	Blindstygn	För osynliga fållar, musselsömeffekt i mjuk jersey och tunna material, prydnadsöm.
	10	Dubbel overlock	Sy ihop och överkasta i ett enda arbetssteg i elastiska tyger.
	11	Superstretchsöm	Ger mycket elastiska öppna sömmar. För alla slags beklädnader.
	12	Rynksöm	För de flesta tyger; dra gummiband, sammanstötande tygkanter, dekorsömmar.

Söm	Sömnummer	Namn	Beskrivning
	13	Stretch-overlock	Sy ihop och överkasta i ett enda arbetssteg i elastiska tyger.
	14	Triksåsöm	Synlig fäll, synlig söm i underkläder, tröjor, för att laga trikåtyg.
	15	Universalsöm	För kraftiga tyger som filt och läder. Flata omlottsömmar, synlig fäll, sy fast gummiband eller prydnadssöm.
	16	3-steps sicksack	Förstärka och överkasta tygkanter, sy fast gummiband, prydnadssöm.
	17	Lycrasöm	För lycratyger; platt omlottsöm, synlig fäll, sy till sömmar i korsetter.
	18	Stretchsöm	För höglastiska tyger, öppen söm för sportkläder.
	19	Förstärkt overlock	För mellantjockt stickat och frotté. Overlocksöm eller platt omlottsöm.
	20	Stick-overlock	Sy ihop och överkasta på en gång i hand- och maskinstickat.
	22	Enkelt stoppningsprogram	Stoppning av hål och skadat tyg.
	23	Förstärkt stoppningsprogram	Förstärkning av stoppade hål och skadat tyg.
	24	Tränsprogram	Förstärka ficköppningar, sy fast bälteshällor.
	25	Tränsprogram	Förstärka ficköppningar, sy fast bälteshällor, fästa blixtlås och sömslut.
	26	Stor flugsöm	Ficköppningar, förstärka blixtlås och slitsar i medium till tjocka tyger.
	29	Smal blindsöm	För osynliga fällar i tunna tyger.
	30	Träckelsöm	För att träckla sömmar, fällar, kviltar, m.m.
	32	Enkel raksöm	Som förbindelsestygn i en kombination.
	33	3-steps enkel raksöm	Som förbindelsestygn i en kombination.

6.2 Sy raksöm

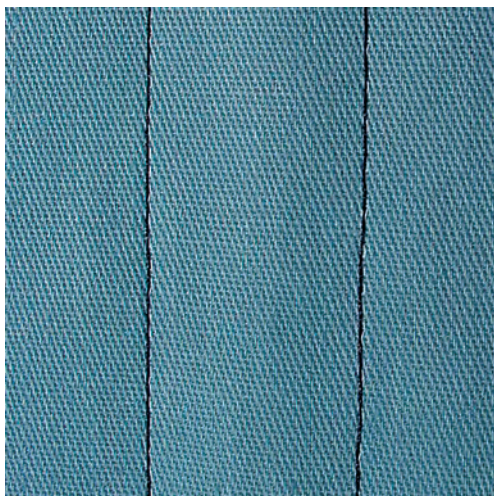

Justera stygnlängden efter syprojektet, t.ex. långa stygn (ca 3 – 4 mm) för jeans tyger, korta stygn (ca 2 – 2,5 mm) för tunna tyger. Justera stygnlängden efter trådgrovleken, t.ex. långa stygn (ca 3 – 5 mm) för kantstickning med cordonnet (broderigarn).

Raksöm, även kallad skyttelsöm, är den allra vanligaste sömmen.

Förutsättning:

- Standardfot nr 1C är monterad.
- > Tryck på fältet «Nyttosömmar».
 - Raksöm nr 1 är automatiskt inställd.



6.3 Fästa med det automatiska fästprogrammet

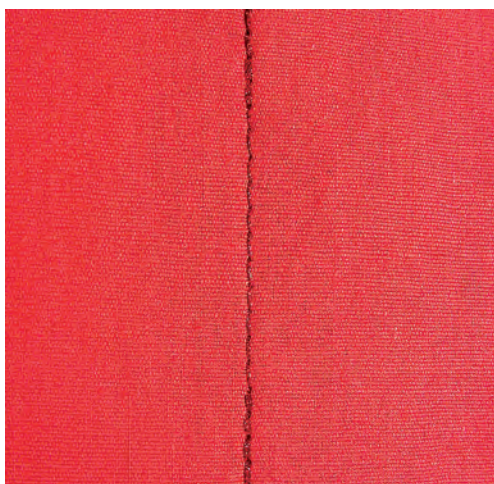

Med ett förutbestämt antal stygn, 6 framåt och 6 bakåt, fästs sömmen jämnt.

Förutsättning:

- Standardfot nr 1C är monterad.
- > Tryck på fältet «Nyttosömmar».
- > Välj fästprogram nr 5.



- > Trampa på fotpedalen.
 - Maskinen fäster automatiskt.
- > Sy fram till önskad längd.
- > Tryck på knappen «Bakåtsöm».
 - Maskinen fäster automatiskt och stannar i slutet av fästprogrammet.

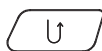

6.4 Sy i blixtlås

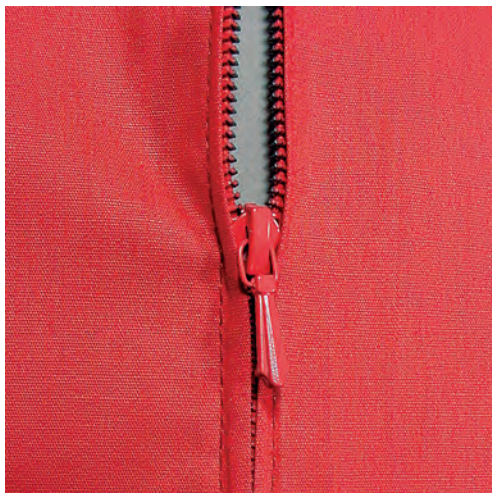

Eftersom tygmatningen kan te sig svår i början av en söm, rekommenderas att du endera håller fast tråden när du börjar sy, eller drar materialet lätt bakåt under de allra första stygnen, eller först syr bakåt 1 – 2 cm.



- > Montera standardfot nr 1C.
- > Tryck på fältet «Nyttosömmar».
 - Raksöm nr 1 är automatiskt inställd.
- > Sy fram till början av blixtlåset.
- > Sy fäststygn.
- > Sy ihop längden för blixtlåset med långa stygn.
- > Överkasta sömsmånerna.
- > Pressa isär sömsmånerna.
- > Öppna den igensydd tyglängden för blixtlåset.
- > Tråckla eller nåla fast blixtlåset under tyget så att tygkanterna ligger mot varandra över blixtlåsets mitt.
- > Öppna blixtlåset ett par centimeter.
- > Montera blixtlåsfot nr 4.
- > Flytta nålen till höger.
- > Använd knäspaken för att höja syfoten och placera arbetet i rätt läge.
- > Börja sy uppe till vänster.
- > Styr syfoten så att nålen syr längs efter blixtlåständerna.
- > Stanna strax före blixtlåslöparen med nålstopp ner.
- > Höj syfoten.
- > Stäng blixtlåset igen.
- > Sy vidare och stanna med nålstopp ner före slitsändan.
- > Höj syfoten och vrid på arbetet.
- > Sy över till andra sidan av blixtlåset och stanna med nålstopp ner.
- > Höj syfoten och vrid på arbetet.

- > Sy fast andra sidan nerifrån och upp.

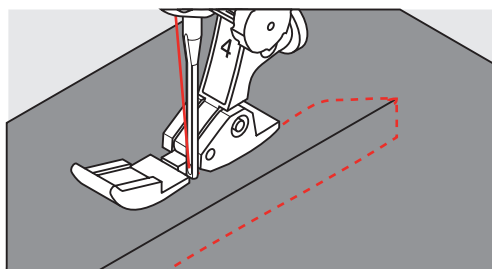

6.5 Sy i blyxtlås lika på båda sidorna

Det kan vara en fördel att sy i blyxtlås på båda sidorna nerifrån och upp. Denna variant lämpar sig för alla tyger med lugg som t.ex. sammet.



Om tyget är tätt vävt eller hårt, rekommenderas att du använder en nål med grovlek 90 – 100, som ger en jämnare stygnbild.



- > Montera standardfot nr 1C.
- > Tryck på fältet «Nyttosömmar».
 - Raksöm nr 1 är automatiskt inställd.
- > Sy fram till början av blyxtlåset.
- > Sy fäststygn.
- > Sy ihop längden för blyxtlåset med långa stygn.
- > Överkasta sömsmånerna.
- > Pressa isär sömsmånerna.
- > Öppna den igensydda tyglängden för blyxtlåset.
- > Träckla eller nåla fast blyxtlåset under tyget så att tygkanterna ligger mot varandra över blyxtlåsets mitt.
- > Montera blyxtlåsfot nr 4.
- > Flytta nålen till höger.
- > Använd knäspaken för att höja syfoten och placera arbetet i rätt läge.
- > Börja sy i sömmens mitt vid blyxtlåsets slut.
- > Sy snett över blyxtlåständerna.
- > Sy första sidan (1) nerifrån och upp.
- > Stanna strax före blyxtlåslöparen med nålstopp ner.
- > Höj syfoten.
- > Öppna upp blyxtlåset till bakom syfoten.
- > Sänk syfoten och sy vidare.
- > Sy fast andra sidan (2) precis likadant nerifrån och upp.

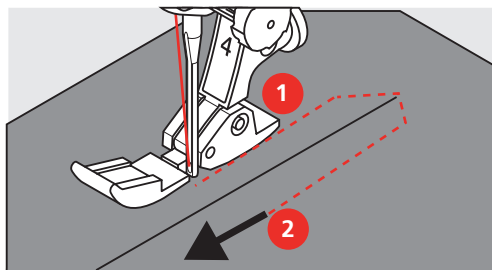

6.6 Sy förstärkt raksöm



Förstärkt raksöm är speciellt lämplig för att skapa slitstarka sömmar i hårda och kraftiga tyger som jeans och manchester. Du rekommenderas att montera jeansfot nr 8 (extra tillbehör) vid hårda eller mycket tätt vävda material. Med den syfoten är det lättare att sy i jeanstyng eller segelduk. För att skapa en dekorativ kantstickning kan du öka stynglängden.

- > Montera standardfot nr 1C.
- > Tryck på fältet «Nyttosömmar».
- > Välj förstärkt raksöm nr 6.



6.7 Sy förstärkt sicksack

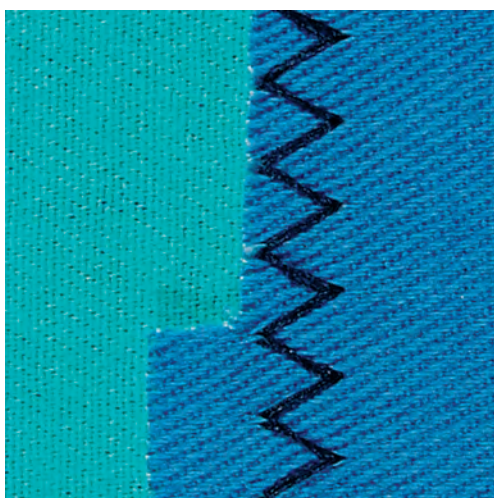

I fasta material, särskilt jeanstyger, liggstolsdynor, markiser. Fållar på föremål som tvättas ofta. Överkasta först fållkanterna.

- > Montera standardfot nr 1C.
- > Tryck på fältet «Nyttosömmar».
- > Välj förstärkt sicksack nr 7.



6.8 Stoppa manuellt

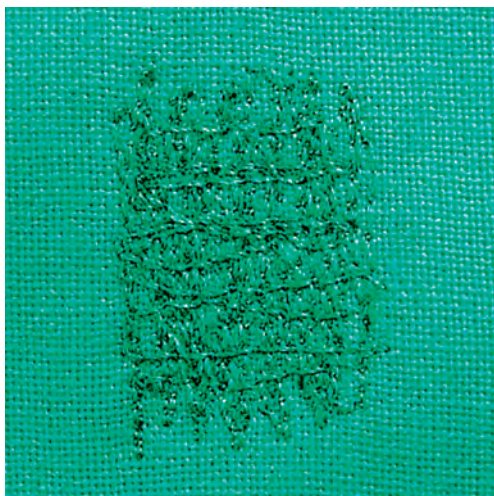

För att stoppa hål eller utslitna områden i varje typ av tyg.

Om tråden ligger uppepå blir det inte fint, styr i så fall arbetet långsammare. Bildas knutar på avigsidan av tyget, styr i så fall tyget lite snabbare. Om tråden går av betyder det att arbetet behöver styras jämnare.



- > Montera stoppfot nr 9 (extra tillbehör).
- > Tryck på fältet «Nyttosömmar».
 - Raksöm nr 1 är automatiskt inställd.
- > Sänk ner mataren.
- > Montera sybordet.
- > Spänn upp arbetet i stoppringen (extra tillbehör).
 - Området som ska stoppas förblir slätt och spännt och kan inte rubbas.
- > Sy från vänster till höger och för arbetet regelbundet för hand utan att styra för hårt.
- > Utför rundade svängar när du syr fram och tillbaka för att undvika hål eller att tråden går av.
- > Sy oregelbundet långa sträckor för att fördela tråden bättre i tyget.

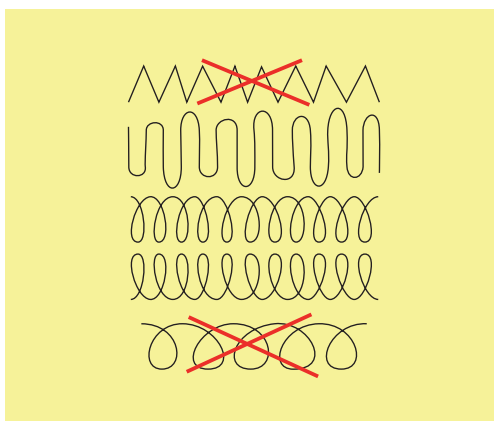

- > Sy de första spänstrådarna inte för tätt och sy en bit utanför det skadade området.

6.9 Stoppa automatiskt

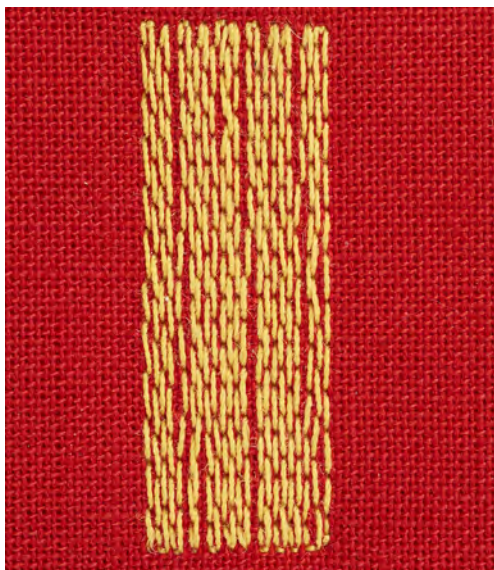

Det enkla stoppningsprogrammet nr 22 lämpar sig framför allt för snabbstoppning av utslitna ställen eller revor. Det är en fördel om du stärker de tunna ställena eller revorna med ett fint tyg eller klistrar på ett mellanlägg. Det enkla stoppningsprogrammet nr 22 ersätter varptrådarna i alla material. Om tygområdet skulle förskjutas kan du jämna ut med balansfunktionen.

- > Montera standardfot nr 1C eller knapphålsfot med släde nr 3A.
- > Tryck på fältet «Nyttosömmar».
- > Välj enkelt stoppningsprogram nr 22.
- > Spänn upp tunna tyger i stoppringen (extra tillbehör).
 - Området som ska stoppas förblir slätt och spännt och kan inte rubbas.
- > Börja att sy uppe till vänster i det slitna området.
- > Sy första längden.
- > Stanna maskinen.
- > Tryck på knappen «Bakåtsöm».
 - Längden är programmerad.
- > Sy färdigt stoppningsprogrammet.
 - Maskinen stannar automatiskt.

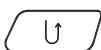

6.10 Stoppa förstärkt automatiskt



Det förstärkte stoppningsprogrammet nr 23 lämpar sig framför allt för snabbstopponing av utslitna ställen eller revor. Det förstärkte stoppningsprogrammet nr 23 ersätter varptrådarna i alla material.



Om stoppningsprogrammet inte syr över hela det skadade området, rekommenderas att du flyttar tyget och syr på nytt med stoppningsprogrammet. Längden är programmerad och kan upprepas så många gånger som behövs.

Med direkt längdangivelse kan stopplängden programmeras upp till 30 mm.



- > Montera knapphålsfot med släde nr 3A.
- > Tryck på fältet «Nyttosömmar».
- > Välj förstärkt stoppningsprogram nr 23.
- > Spänn upp tunna tyger i stoppringen (extra tillbehör).
 - Området som ska stoppas förblir slätt och spännt och kan inte rubbas.
- > Börja att sy upp till vänster i det slitna området.
- > Sy första längden.
- > Stanna maskinen.

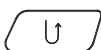

- > Tryck på knappen «Bakåtsöm».
 - Längden är programmerad.
- > Sy färdigt stoppningsprogrammet.
 - Maskinen stannar automatiskt.

6.11 Överkasta tygkanter



Sicksack nr 2 lämpar sig för alla tyger. Den kan även användas för elastiska sömmar och dekorativt arbete. Använd stoppningsstråd för tunna tyger. För knapphålsöm rekommenderas att du ställer in en tät och kort sicksack med en stygnlängd på 0,5 - 0,7 mm. Knapphålsöm används för applikationer och broderier.

Förutsättning:

- Tygkanten ligger platt och rullar sig inte.



- > Montera standardfot nr 1C.
- > Tryck på fältet «Nyttosömmar».
- > Välj sicksack nr 2 eller satinsöm nr 1315.
- > Välj en inte för bred stygnbredd och en inte för lång stygnlängd.
- > Styr tygkanten till mitten av syfoten så att nålen sticker i tyget på ena sidan och i tomma luften på den andra sidan.

6.12 Sy dubbel overlock

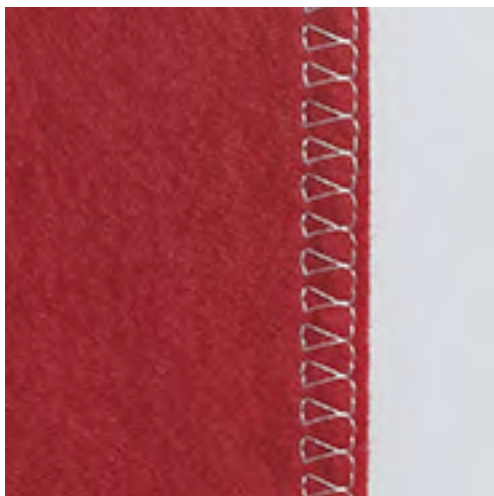

En dubbel overlocksöm lämpar sig för lösa stickmaterial och för tvärsömmar i stickat tyg. Använd en ny trikånål för stickmaterial så att de fina maskorna inte skadas. När du syr i elastiska tyger kan en stretchnål användas.

- > Montera standardfot nr 1C eller overlockfot nr 2A.
- > Tryck på fältet «Nyttosömmar».
- > Välj dubbel overlock nr 10.



6.13 Smal kantstickning

- > Montera blindstygnfot nr 5 eller standardfot nr 1C eller kantstickningsfot nr 10/10C (extra tillbehör).
- > Tryck på fältet «Nyttosömmar».
 - Raksöm nr 1 är automatiskt inställd.
- > Lägg tygkanten till vänster om blindstygnsfotens styrskena.
- > Flytta nålen åt vänster med önskat avstånd till kanten.

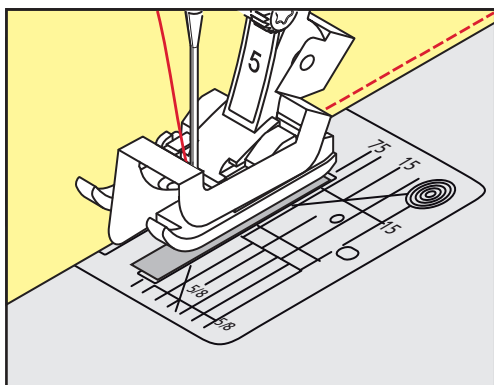

6.14 Bred kantstickning

- > Montera blindstygnfot nr 5 eller standardfot nr 1C eller kantstickningsfot nr 10/10C (extra tillbehör).
- > Tryck på fältet «Nyttosömmar».
 - Raksöm nr 1 är automatiskt inställd.
- > Styr kanten längs syfoten eller vid 1 – 2,5 cm (0,39 – 0,98 tum) längs markeringarna.



- > Flytta nålen åt vänster med önskat avstånd till kanten.

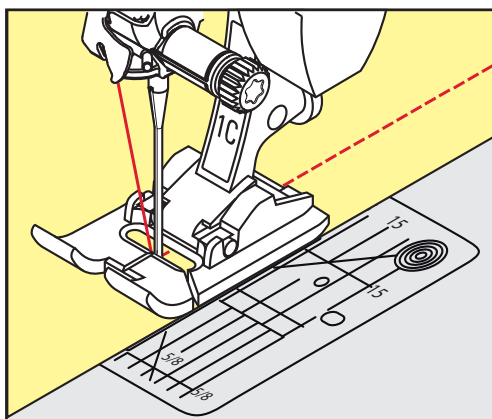

6.15 Kantsticka tygkanterna med kantlinjal (extra tillbehör)

När du kantstickar parallella, breda linjer navigerar du med fördel med kantlinjalen (extra tillbehör) längsefter en sydd linje.

- > Montera standardfot nr 1C eller kantstickningsfot nr 10/10C (extra tillbehör).
- > Tryck på fältet «Nyttosömmar».
 - Raksöm nr 1 är automatiskt inställd.
- > Lossa skruven på syfotsstången.
- > Sätt in kantlinjalen genom hålet i syfotsstången.
- > Ställ in önskad bredd.
- > Dra åt skruven igen.
- > Styr tygkanten längsefter kantlinjalen.

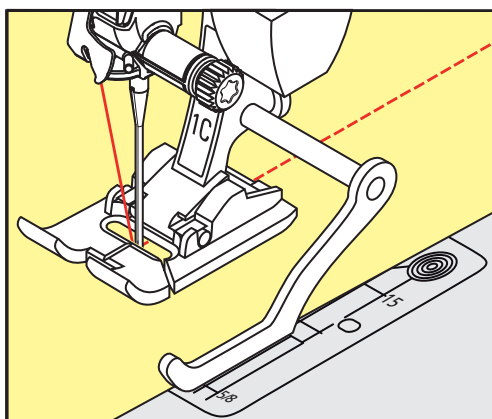

6.16 Sy fällkanter

Om du använder blindstygnfot nr 5 rekommenderas att du placerar nålen helt till vänster eller till höger. Om du använder standardfot nr 1C och kantstickningsfot nr 10/10C är alla placeringar av nålen bra.

- > Montera blindstygnfot nr 5 eller standardfot nr 1C eller kantstickningsfot nr 10/10C (extra tillbehör).
- > Tryck på fältet «Nyttosömmar».
 - Raksöm nr 1 är automatiskt inställd.
- > Lägg den inre, övre fällkanten till höger om blindstygnfotens styrskena.



- > Placera nålen helt till höger för att sy på den övre fällkanten.

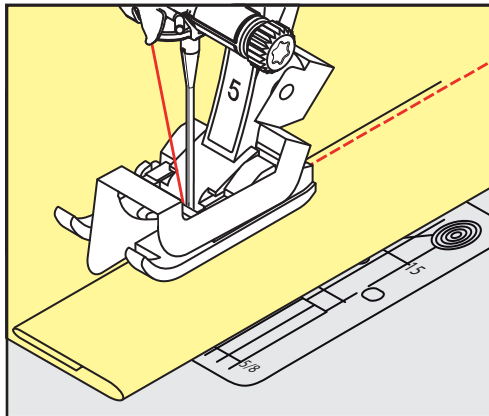

6.17 Sy blindstygn

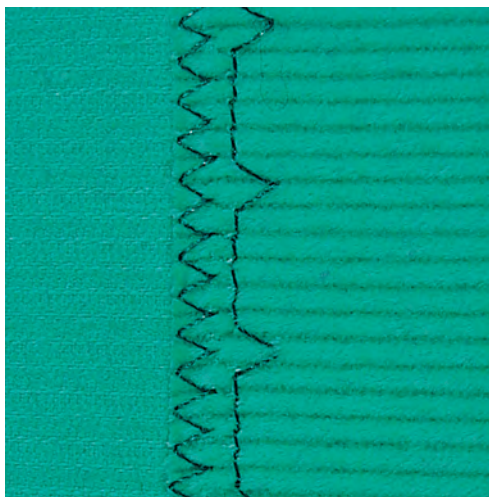

För osynliga fällar i medium till kraftiga tyger i bomull, ull och blandade fibrer.

Förutsättning:

- Tygkanterna är överkastade med sicksacksöm.
- > Montera blindstygnsfot nr 5.
- > Tryck på fältet «Nyttosömmar».
- > Välj blindstygn nr 9.
- > Vik tyget så att den överkastade tygkanten ligger på höger sida.
- > Lägg tyget under syfoten och placera den vikta fällkanten mot syfotens styrskena.
- > Styr den vikta kanten hela tiden mot syfotens styrskena så att stygnen sys med samma djup.
 - Kontrollera att nålen bara sticker i den vikta kanten.



6.19 Sy platta omlottsömmar

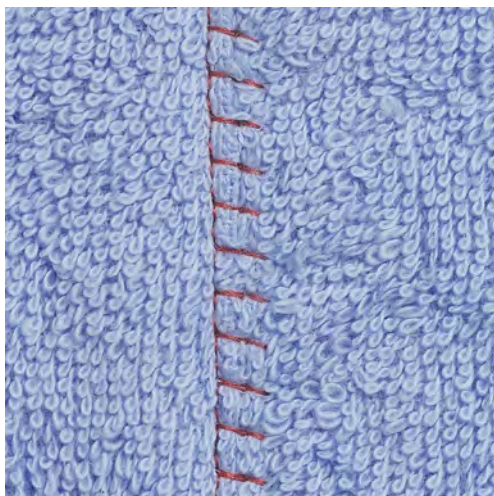

Den platta omlottsömmen lämpar sig framför allt för luddiga eller kraftiga material som frotté, filt och läder.



- > Montera standardfot nr 1C.
- > Tryck på fältet «Nyttosömmar».
- > Välj stretch-overlock nr 13.
- > Lägg tygkanterna mot varandra.
- > Sy längsefter tygkanten.
- > Nålen ska sticka ner till höger över den övre tygkanten ner i det undre tyget för att det ska bli en platt, hållbar söm.

6.20 Sy tråckelsöm

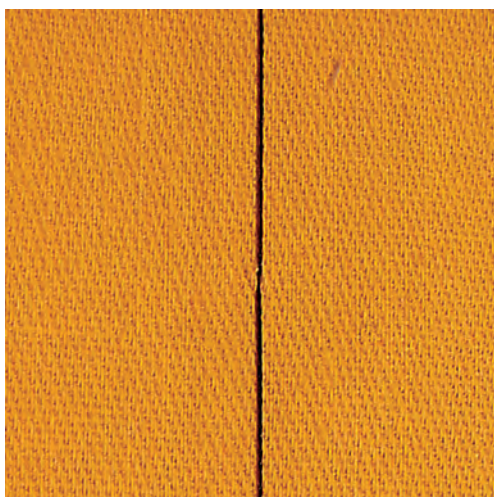

När du syr tråckelsöm kan du med fördel använda en tunn stoppningstråd. Den är lättare att dra bort. Tråckelsöm lämpar sig för arbeten där en mycket lång stygnlängd är efterfrågad.



- > Montera stoppfot nr 9 (extra tillbehör).
- > Sänk ner mataren.
- > Tryck på fältet «Nyttosömmar».

7 Dekorsömmar

7.1 Översikt dekorsömmar

Beroende på material så gör sig endera enkla eller mer komplicerade dekorsömmar bäst.

- Dekorsömmar som programmerats med vanlig raksöm gör sig särskilt bra på lätta tyger, t.ex. dekorsöm nr 101.
- Dekorsömmar som programmerats med förstärkt raksöm eller några satinstygn lämpar sig särskilt för medium tyger, t.ex. dekorsöm nr 107.
- Dekorsömmar som programmerats med satinsöm gör sig speciellt bra på kraftiga tyger, som t.ex. dekorsöm nr 401.

För att uppnå en perfekt stygnbild är det bäst att använda samma trådfärg till över- och undertråd samt ett mellanlägg på avigsidan. Använd vid luddiga eller långfibriga material ytterligare ett vattenlösligt mellanlägg på rätsidan som enkelt kan avlägsnas när arbetet är klart.



Dekorsöm	Kategori	Namn
	Kategori 100	Natur
	Kategori 300	Korsstygn
	Kategori 400	Satinsömmar
	Kategori 600	Ornamentsömmar
	Kategori 700	Heirloomsömmar
	Kategori 900	Barnsömmar

7.3 Sy korsstygn

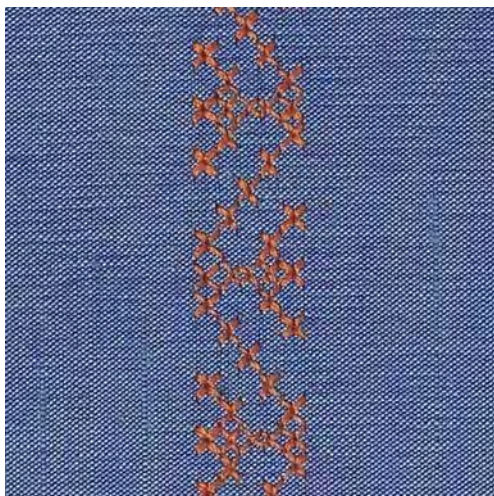

Korsstygnbroderi är en traditionell teknik och en utökning av de övriga dekorsömmarna. Sys korsstygnen på material med linstruktur ser de ut som handbroderade. Sys korsstygnen med broderitråd blir mönstret fylligare. Korsstygn används framför allt för hemdekorationer, för bårder på klädplagg och allmänt som prydnad. Eftersom varje påföljande sömrad riktar sig efter den första, är det viktigt att den första sömraden sys så rakt som möjligt.

- > Montera standardfot nr 1C eller öppen broderifot nr 20C (extra tillbehör).
- > Välj korsstygn i kategori 300 och kombinera efter behov.
- > Sy första sömraden med hjälp av kantlinjalen eller sömguiden så att den blir rak.
- > Sy andra raden en syfotsbredd djupare eller använd kantlinjalen.



7.4 Biesen

Biesen

Denna teknik minskar storleken av tygytan. Beräkna därför alltid tillräckligt med tyg. Biesen är smala kantstickade veck, som sys innan plagget eller syprojektet klipps till exakt. Vecken görs för utsmyckning eller i kombination med andra broderier.

Biesen blir mer markant och får en upphöjd effekt med en iläggstråd. Iläggstråden ska passa in bra i spåret av den aktuella syfoten. Iläggstråden ska vara färgäkta och får ej krympa.

Översikt biesen

Biesenfot	Nummer	Beskrivning
	30 (extra tillbehör) 3 spår	4 mm tvillingnål: för kraftiga tyger.
	31 (extra tillbehör) 5 spår	3 mm tvillingnål : för kraftiga till medium tyger.

Sy biesen

lläggstråden för biesen ligger på avigsidan och hålls fast/sys över med undertråden.

- > Sy första biesen.
- > Styr första biesen under ett av syfotens spår, beroende på önskat mellanrum.
- > Alla ytterligare biesen sys parallellt.



8 Alfabet

8.1 Översikt alfabet

Tryckbokstäver, konturskrift, skrivstil och kyrillisk skrift kan även sys med små bokstäver (gemener).

För en perfekt stygnbildning rekommenderas att du använder samma trådfärg till över- och undertråd. Du kan med fördel förstärka arbetet på avigsidan med ett mellanlägg. Använd dessutom vid luddiga och långfibriga material som t.ex. frotté ett vattenlösligt mellanlägg på rätsidan.

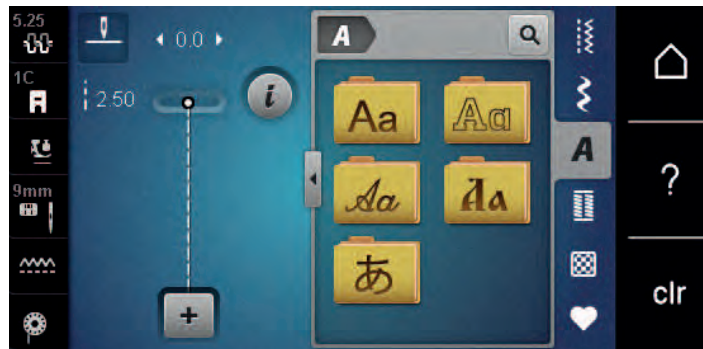

Söm	Namn
ABCabc	Tryckbokstäver (versaler)
ABCabc	Konturskrift
ABCabc	Skrivstil (kursiv)
АБВабв	Kyrillisk skrift
あいう	Hiragana

8.2 Skapa textrad



Gör gärna först ett syprov med tråden, tyget och mellanlägget som skall användas. Se till att tyget vid sömnad förs jämnt och utan tryck så att det inte kommer emot eller fastnar. Medan du syr ska du varken dra i, skjuta på eller hålla fast tyget.



- > Välj fältet «Alfabet».
- > Välj skrift.



- > Tryck på fältet «Enkel-/Kombiläge» för att skapa en kombination.

- > Tryck på fältet «Visa alfabet» (1) för att öppna det utökade inmatningsläget.



- > Välj bokstäver.
- > Tryck på fältet (2) (standard) för versaler.
- > Tryck på fältet (3) för gemener.
- > Tryck på fältet (4) för siffror.
- > Tryck på fältet (5) för specialtecken och matematiska tecken.

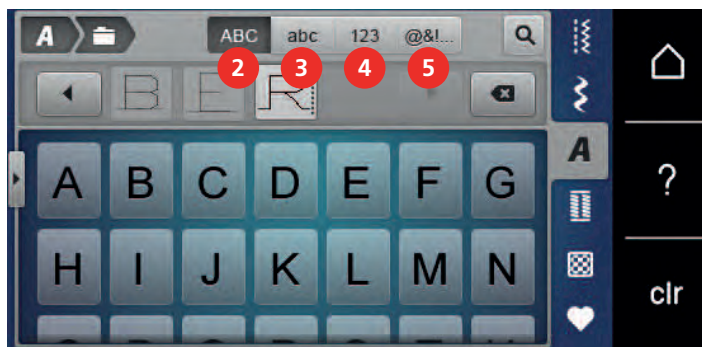









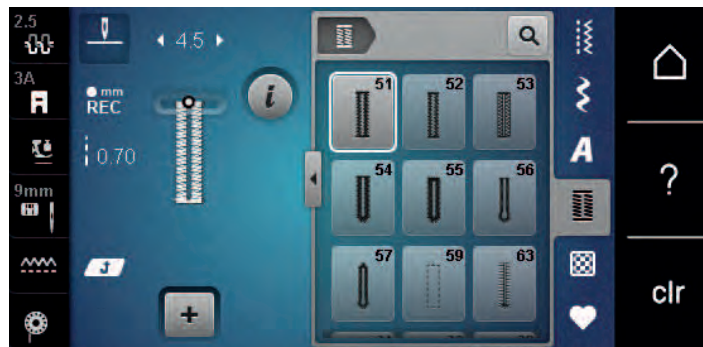

- > Tryck på fältet «DEL» för att radera enstaka bokstäver från den inmatade texten.
- > Tryck på nytt på fältet «Visa alfabet» för att stänga det utökade inmatningsläget.



9 Knapphål

9.1 Översikt knapphål

För att kunna skapa det perfekta knapphålet för varje knapp, för varje situation och för varje klädesplagg är BERNINA 480 utrustad med en omfattande samling av knapphål. Den tillhörande knappen kan sys i maskinellt. Även öglor och hakar kan sys fast på samma sätt.



Knapphål	Knapphålsnummer	Namn	Beskrivning
	51	Standardknapphål	För lätta till medium tyger; blusar, klänningar, sängkläder.
	52	Smalt knapphål	För lätta till medium tyger; blusar, klänningar, barn- och babykläder, pyssel.
	53	Stretchknapphål	För högelastisk trikå av bomull, ylle, siden och syntetfiber.
	54	Avrundat knapphål med normal träns	För medium till kraftiga tyger; klänningar, jackor, rockar, regnkläder.
	55	Avrundat knapphål med tvärgående träns	För medium till kraftiga tyger; klänningar, jackor, rockar, regnkläder.
	56	Nyckelknapphål	För tyngre, ej töjbara tyger; jackor, rockar, fritidskläder.
	57	Nyckelknapphål med spetsig träns	För kraftigare, ej töjbara tyger: jackor, rockar, fritidskläder.
	59	Raksömsknapphål	Program för sömnad av knapphål, fickgångar, förstärkning av knapphål, speciellt för knapphål i läder eller konstläder.
	63	Heirloomknapphål	För lätta till medium vävda tyger: blusar, klänningar, fritidskläder, sängkläder.
	60	Knappsysningsprogram	Sy i knappar med 2 eller 4 hål.

Knapphål	Knapphålsnummer	Namn	Beskrivning
	61	Öljett med smal sicksack	Hål för snören och smala band, som utsmyckning.
	62	Öljett med raksöm	Hål för snören och smala band, som utsmyckning.

9.2 Använda utjämningsplatta

Behöver ett knapphål sys tvärgående mot arbetets kant kan du med fördel använda utjämningsplattan för knapphål (extra tillbehör).

- > Skjut in utjämningsplattan bakifrån mellan tyget och slädens fotsula fram till det tjocka tygstället.

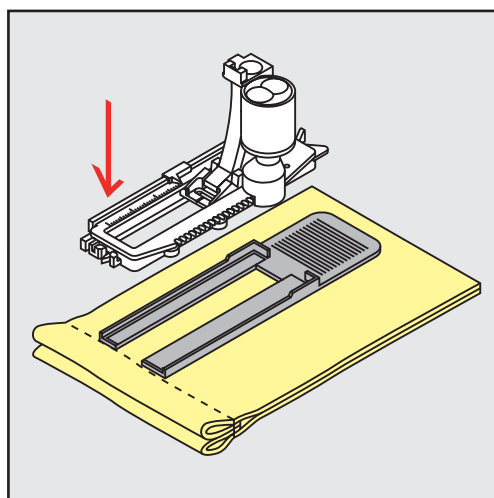

- > Sänk syfoten.

9.3 Matarhjälp

Använd matarhjälp (extra tillbehör) för att underlätta tygmatningen när du syr i svåra tyger. Matarhjälpen används tillsammans med knapphålsfoten med släde nr 3A.

- > Skjut försiktigt in utjämningsplattan från sidan.

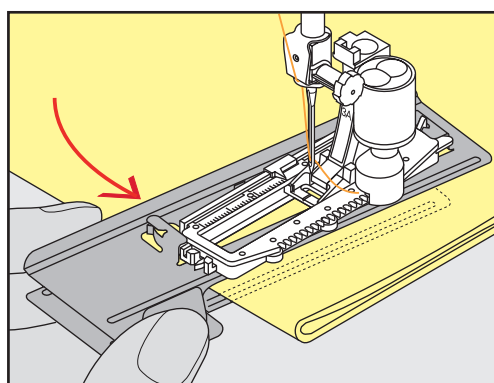

9.4 Markera knapphål

- > För knapphål som sys manuellt, markera stolplängden för knapphålet direkt på tyget med en krita eller vattenlöslig penna.

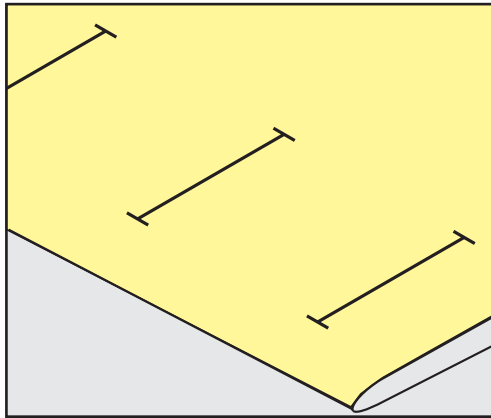

- > För knapphål som sys automatiskt, markera stolplängden för första knapphålet direkt på tyget med en krita eller vattenlöslig penna. Markera bara startpunkten för de övriga knapphålen.

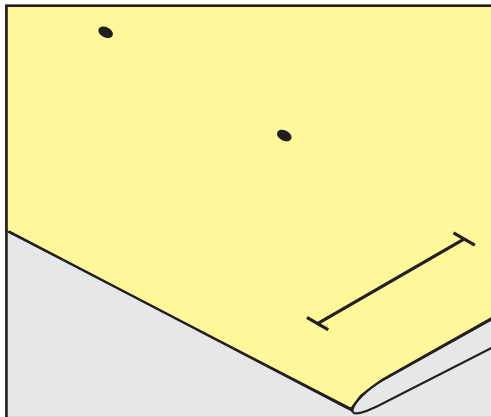

- > För nyckel- och avrundade knapphål som sys automatiskt, markera stolplängden för första knapphålet direkt på tyget med en krita eller vattenlöslig penna. Själva nyckelhålets längd sys därutöver.

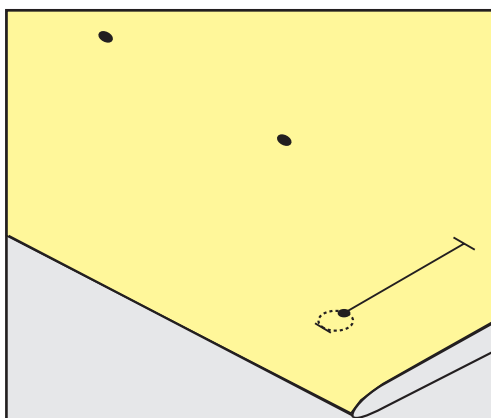

9.5 Iläggstråd

Använda iläggstråd med knappålsfot med släde nr 3A

Iläggstråden förstärker och gör knapphålet vackrare och lämpar sig framför allt för knapphål nr 51. Ideala iläggstrådar är pärlgarn nr 8, stark sytråd och fint virkgarn. Håll inte i iläggstråden medan du syr.

Förutsättning:

- Knapphålsfot med släde nr 3A är monterad och i upphöjt läge.
- > Stick i nålen vid knapphållets början.
- > Dra iläggstråden bakåt till höger under foten.
- > Lägg iläggstråden över pinnen baktill på foten.

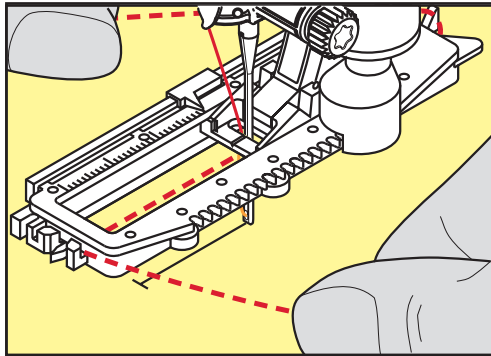

- > Dra iläggstråden framåt till vänster under foten.

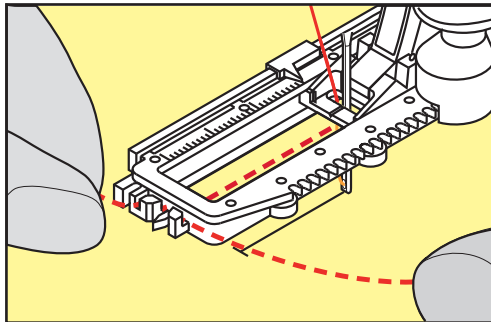

- > Dra upp trådändarna i skårorna på fotens framkant.
- > Sänk knapphålsfoten med släde.
- > Sy knapphållet som vanligt.
- > Dra i iläggstrådens ändar, så att öglan göms i tränsen.
- > Dra trådändarna till avigsidan (med en vanlig synål), knyt eller fäst trådarna.

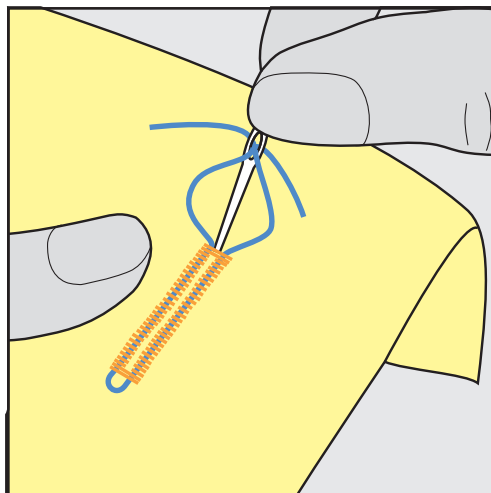

9.6 Göra ett syprov

Det borde alltid göras ett provknapphål på ett stycke av originaltyget: Det rekommenderas att använda samma mellanlägg och samma knapphålstyp. Syprovet ska även sys i samma tråddriktning. Genom syprovet kan inställningarna justeras tills du är nöjd med resultatet.

Börja med att förstärka knapphål med sömmen raksömsknapphål nr 59 i alla sorts mjuka, löst vävda material, och för knapphål som slits väldigt mycket. Denna förstärkning används också för knapphål i läder, vinyl och filt.

Justering av balansen för manuellt standardknapphål och längdmätt, avrundat och nyckelknapphål påverkar båda stolparna lika. Vid manuellt avrundat eller nyckelknapphål påverkar justeringarna stolparna diametralt motsatt.

När stygnräknarfunktionen används påverkar justeringar av balansen de båda stolparna på olika sätt varje gång.



- > Tryck på fältet «Knapphål».
- > Välj knapphål.
- > Välj ut och montera en syfot.
- > Placera tyg under syfoten och sänk syfoten.
- > Trampa försiktigt på fotpedalen och börja sy. Låt tyget glida ledigt under händerna.
- > Kontrollera balansen medan du syr och justera vid behov.
- > Kontrollera syprovet och gör nödvändiga inställningar.

9.7 Ställa in bredden på knapphålsöppning

Bredden på knapphålsöppningen kan före sömnad justeras 0,1 – 2,0 mm.



- > Tryck på fältet «Knapphål».
- > Välj knapphål.



- > Tryck på fältet «i»-Dialog.



- > Tryck på fältet «Knapphålsöppning».
- > Vrid på «Multifunktionsknapp ovan» eller «Multifunktionsknapp nedan» för att ställa in önska bredd på knapphålsöppningen.

9.8 Bestämma knapphålets längd med knapphålsfot med släde nr 3A



Knappen kan även läggas i mitten på den gula cirkeln på pekskärmen. Med hjälp av «Övre/Nedre funktionsknapp» kan den gula cirkeln förstöras eller förminsas tills knappens diameter har mätts.

Till knappens diameter läggs automatiskt 2 mm till för knapphåls längden. Är knappens diameter t.ex. 14 mm, beräknas 16 mm för knapphålets längd.

Förutsättning:

- Knapphålsfot med släde nr 3A är monterad.



- > Tryck på fältet «Knapphål».
- > Välj knapphål.



- > Tryck på fältet «i»-Dialog.



- > Tryck på fältet «Ställa in knappålslängd».
- > Vrid på «Övre funktionsknapp» eller «Nedre funktionsknapp» för att ställa in knappålets längd.

9.9 Bestämma knappålets längd med knappålsfot nr 3C

Med knappålsfot nr 3C bestäms knappålets längd med hjälp av stygnräknarfunktionen. Stygnräknarfunktionen är till för alla knappålstyper. Den vänstra stolpen sys framåt, den högra bakåt. När balansen behöver justeras måste stygnräknarfunktionen för varje knapphål sparas på nytt.

Förutsättning:

- Knappålsfot nr 3C (extra tillbehör) är monterad.



- > Tryck på fältet «Knapphål».
- > Välj knapphål.



- > Tryck på fältet «i»-Dialog.



- > Tryck på fältet «Programmera längd med stygnräknare».
- > Sy första knappålsstolpen till önskad längd.
- > Stanna maskinen.

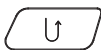

- > Tryck på knappen «Bakåtsöm» för att maskinen ska sy den nedre tränsen och den andra stolpen bakåt.
- > Stanna maskinen i jämnhöjd med det första stygnet.
- > Tryck på nytt på knappen «Bakåtsöm» för att maskinen ska sy den övre tränsen och fäststygnen.
 - Knappålslängden sparas ända tills maskinen stängs av och varje ytterligare knapphål sys precis likadant.

9.10 Sy knapphål automatiskt med knapphålsfot med släde nr 3A

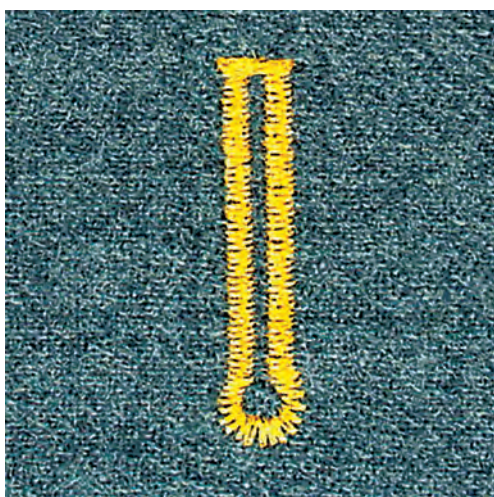
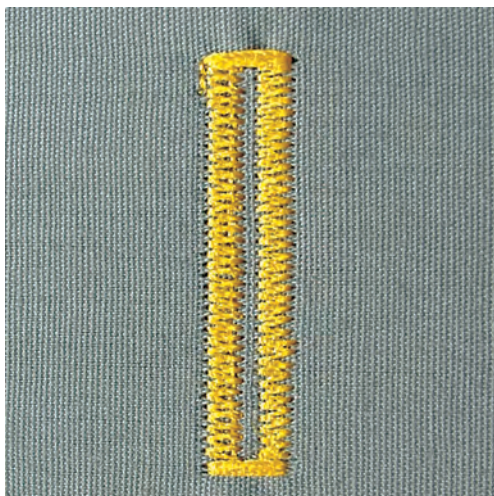

OBSERVERA! Knapphålsfot med släde nr 3A ingår inte i leveransen på alla marknader. Om knapphålsfot med släde nr 3A inte ingår i leveransen, finns den att få tag i som extra tillbehör hos din BERNINA-återförsäljare.

Vid användning av knapphålsfot med släde nr 3A mäts knapphålslängden automatiskt genom linsen vid foten. Knapphålet kopieras exakt och maskinen ställer automatiskt om när rätt längd uppnåtts. Knapphålsfot med släde nr 3A lämpar sig för knapphål från 4 mm till 31 mm, beroende på knapphålstyp. Knapphålsfoten med släde nr 3A måste ligga helt platt på tyget för att knapphålet ska kunna mätas korrekt. Programmerade knapphål blir alla lika långa och lika vackra.

Förutsättning:

- Knapphålsfot med släde nr 3A är monterad.



- > Tryck på fältet «Knapphål».
- > Välj knapphål nr 51 – 57, 59 eller 63.
- > Sy första knapphålsstolpen till önskad längd.

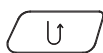

- > Tryck på knappen «Bakåtsöm» för att programmera längden.



- > Tryck på «Start/Stopp»-knappen eller trampa på fotpedalen.
 - Maskinen syr automatiskt knapphålet färdigt. Alla ytterligare knapphål kommer att automatiskt sys i samma längd.

9.11 Sy manuellt 7-steps-knapphål med knapphålsfot nr 3C

Knapphålslängden bestäms manuellt under sömnad. Träns, rundning och fäststygn är förprogrammerade. De olika stegen kan väljas genom att scrolla med pilfälten, genom direktval eller genom att trycka på knappen «Bakåtsöm».

Förutsättning:

- Knapphålsfot nr 3C (extra tillbehör) är monterad.



- > Tryck på fältet «Knapphål».
- > Välj knapphål nr 51.



- > Tryck på fältet «i»-Dialog.



- > Tryck på fältet «Ställa in längd manuellt».
- Steg (1) i fönstret är aktiverat för knapphålets början.

- > Sy första knapphålsstolpen till önskad längd.
- Steg (2) är aktivt.

- > Stanna vid uppnådd stolplängd eller vid längdmarkeringen.



- > Tryck på fältet «Scrolla ned» tills steg (3) visas.
- Maskinen syr raksöm bakåt.

- > Stanna i jämnhöjd med första stygnet från knapphålets början.

- > Tryck på fältet «Scrolla ned» tills steg (4) visas.
- Maskinen syr den övre tränsen och stannar automatiskt.

- > Tryck på fältet «Scrolla ned» tills steg (5) visas.
- Maskinen syr den andra stolpen.

- > Stanna maskinen i jämnhöjd med första stolpens sista stygn.

- > Tryck på fältet «Scrolla ned» tills steg (6) visas.
- Maskinen syr den nedre tränsen och stannar automatiskt.

- > Tryck på fältet «Scrolla ned» tills steg (7) visas.



- Maskinen fäster och stannar automatiskt.

9.12 Sy manuellt 5-steps-knapphål med knapphålsfot nr 3C

Knapphålslängden bestäms manuellt under sömnad. Träns, rundning och fäststygn är förprogrammerade. De olika stegen kan väljas genom att scrolla med pilfälten, genom direktval eller genom att trycka på knappen «Bakåtsöm».

Förutsättning:

- Knapphålsfot nr 3C (extra tillbehör) är monterad.



- > Tryck på fältet «Knapphål».
- > Välj knapphål nr 54.



- > Tryck på fältet «i»-Dialog.



- > Tryck på fältet «Ställa in längd manuellt».
 - Steg (1) i fönstret är aktiverat för knapphållets början.
- > Sy första knapphålsstolpen till önskad längd.
 - Steg (2) är aktivt.



- > Stanna vid uppnådd stolplängd eller vid längdmarkeringen.
- > Tryck på fältet «Scrolla ned» tills steg (3) visas.
- > Maskinen syr avrundningen och nyckelhålet och stannar automatiskt.
- > Tryck på fältet «Scrolla ned» tills steg (4) visas.
 - Maskinen syr den andra stolpen baklänges.
- > Maskinen stannar i jämnhöjd med det första stygnet vid knapphållets början.
- > Tryck på fältet «Scrolla ned» tills steg (5) visas.



- Maskinen syr den övre tråsen och fäster automatiskt.

9.13 Öppna knapphålet med en sprättare

- > För extra säkerhet sätt en knappnål över varje tråns.
- > Skär upp knapphålet från båda hållen mot mitten.

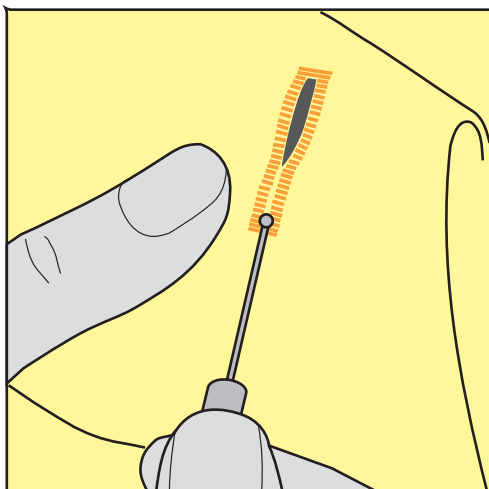

9.14 Öppna knapphålet med en knapphålsstans (extra tillbehör)

- > Lägg knapphålet på ett lämpligt träunderlag.

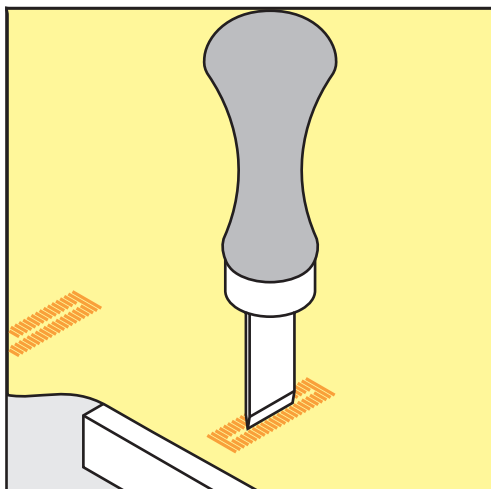

- > Placera knapphålsstansen i mitten av knapphålet.
- > Tryck ned knapphålsstansen för hand.

9.15 Sy fast knapp

Med knappisyngningsprogrammet kan knappar med 2 eller 4 hål sys fast. För bättre hållbarhet kan programmet sys två gånger. När en knapp har 4 hål ska de två hålen närmast dig sys fast först.

Knappar som är till för dekoration sys fast utan halshöjd. Halshöjd kallas avståndet mellan knappen och tyget. Hos knapphålsfot nr 18 (extra tillbehör) kan halshöjden ställas in med skruven.

I knappisyngningsprogrammet sticks första fäststygnen alltid in i knappens vänstra hål.

Förutsättning:

- Stoppfot nr 9 (extra tillbehör) eller knappisyngningsfot nr 18 (extra tillbehör) är monterad.



- > Tryck på fältet «Knapphål».
- > Sänk ner mataren.
- > Välj knappisyngningsprogram nr 60.
- > Placera knappen på arbetet.
- > Vrid på handhjulet för att ställa in avståndet mellan hålen.
- > Håll i trådarna när du börjar sy och ändra stygnbredden om nödvändigt.
 - Maskinen syr programmet och stannar automatiskt.
- > Dra i båda undertrådarna tills övertrådsändarna syns på avigsidan.
- > Knyt trådarna för hand.

9.16 Sy öljet



Sy öljetten 2 gånger för att öka hållbarheten.

Förutsättning:

- Standardfot nr 1C eller öppen broderifot nr 20C (extra tillbehör) är monterad.



- > Tryck på fältet «Knapphål».
- > Välj öljetprogram nr 61 eller nr 62.
- > Vrid på «Övre funktionsknapp» eller «Nedre funktionsknapp» för att ändra öljetstorleken.
- > Sy öljetprogrammet.
 - Maskinen stannar automatiskt i slutet av öljetprogrammet.
- > Öppna öljetten med en syl, en håltång eller ett stansverktyg.

10 Kviltning

10.1 Översikt kviltsömmar

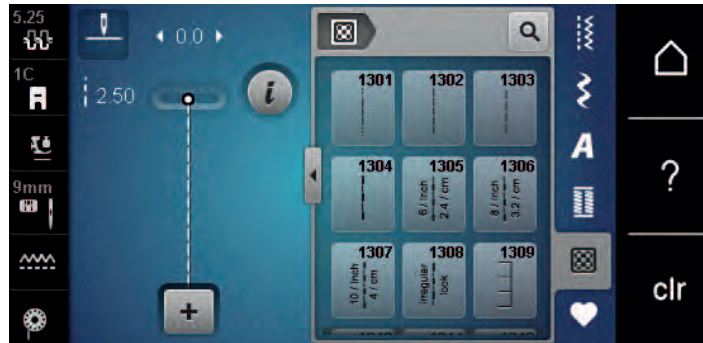

Söm	Sömnummer	Namn	Beskrivning
	1301	Kviltning, fästprogram	För att fästa i början och slutet av söm med korta stygn framåt.
	1302	Kviltning, raksöm	Raksöm med 3 mm stygnlängd.
	1303	Lapptäckssöm/Raksöm	Raksöm med 2 mm stygnlängd.
	1304	Handkviltsöm 1304 – 1308	Handsömsimitation för sömnad med monofilamenttråd.
	1309	Langett 1309 – 1310, 1313 – 1314	För att applicera och sy fast prydnadsband.
	1311	Dekorativ kviltsöm 1311, 1317 – 1324	Handsömsimitation för sömnad med monofilamenttråd.
	1315	Satinsöm	För applikationer.
	1316	Blindstygn smal	För osynliga fållar.
	1331	Stippelsöm/ Meanderkviltsöm	Meandersömsimitation.
	1332	Kräkspark	För "Crazy Patchwork" och utsmyckningar.
	1333	Kräkspark variation	För "Crazy Patchwork" och utsmyckningar.
	1334	Kräkspark variation	För "Crazy Patchwork" och utsmyckningar.

10.2 Fästningsprogram i kviltning

Förutsättning:

- Standardfot nr 1C är monterad.



- > Tryck på fältet «Kviltösömmar».
- > Välj kviltösöm nr 1301.
- > Trampa på fotpedalen.
 - Maskinen syr automatiskt i början 6 stygn framåt.

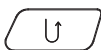

- > Sy fram till önskad längd.
- > Tryck på knappen «Bakåtsöm».
 - Maskinen syr automatiskt 6 stygn framåt och stannar automatiskt vid fästprogrammets slut.

10.3 Sy handkviltösöm

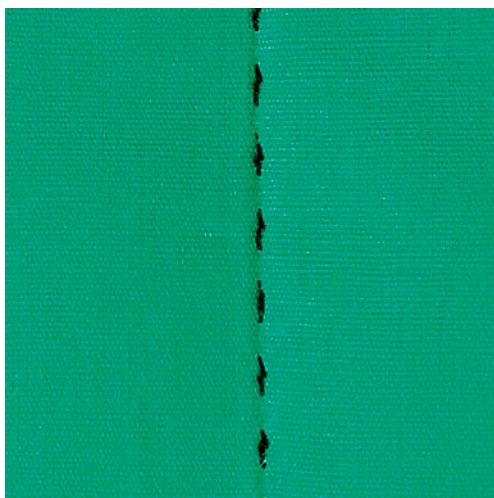

Handkviltösömmar lämpar sig för alla tyger och syprojekt som ska se ut som om de är handsydda. Du kan med fördel använda en monofilamenttråd som övertråd och en broderitråd som undertråd. Syhastigheten ska hållas nere för att förhindra att monofilamenttråden går av. Vid behov kan övertrådsspänningen och balansen anpassas till det aktuella syprojektet och vald kviltösöm.

Förutsättning:

- Standardfot nr 1C är monterad.



- > Tryck på fältet «Kviltösömmar».
- > Välj handkviltösöm nr 1304, 1305, 1306, 1307 eller 1308.
- > Anpassa vid behov övertrådsspänningen och balansen till det aktuella syprojektet och vald kviltösöm.
- > Trampa på fotpedalen eller tryck på «Start/Stopp»-knappen för att starta maskinen.

10.4 Frihandskviltning



Kvilthandskar (extra tillbehör) med gumminoppor gör det lättare att styra tyget.

Det rekommenderas att du använder sybord och knäspak. Medan du frihandskviltar ger det bäst resultat om du kviltar från mitten och utåt med lätta, runda rörelser åt alla håll tills det önskade mönstret skapats. Frihandskviltning och stoppning baserar sig på samma fria rörelseprincip.

Vid meanderkviltning täcks hela ytor med kviltsömmar. Sömmlinjerna är rundade och får inte korsa varandra.

Förutsättning:

- Kviltöversida, vaddering och kviltundersida ska vara väl sammanlagda och träcklade.
- Mataren är nersänkt.
- Stoppfot nr 9 (extra tillbehör) är monterad.



- > Tryck på fältet «Nyttosömmar».
 - Raksöm nr 1 är automatiskt inställd.
- > Anpassa vid behov övertrådsspänningen och balansen till syprojektet.
- > Trampa på fotpedalen eller tryck på «Start/Stopp»-knappen för att starta maskinen.
- > Håll båda händerna nära syfoten för att styra tygen som om det vore i en ram.
- > Styr tyget långsammare om tråden lägger sig ovanpå.
- > Styr tyget snabbare om knutar bildas på undersidan.

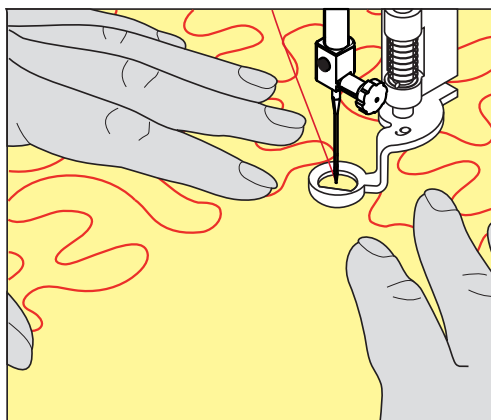

11 BERNINA stygnregulator (BSR) (extra tillbehör)

BERNINA stygnregulator kompenserar vid frihandskviltning - en allt mer omtyckt syteknik - för den ojämna stygnlängd som uppstår när tyget styrs fritt. Vid frihands sömnad blir varje stygn tack vare BSR-foten lika långt, vilket resulterar i en fin och regelbunden sömbild.

Så snart BSR-foten är monterad och mataren sänkts visas ett urval av olika lägen i fönstret. BSR-foten kan användas både för raksöm och sicksack.

BSR-foten reagerar på arbetets rörelse och kontrollerar maskinens hastighet upp till maximalt högsta hastighet. Det betyder: Ju snabbare materialet förflyttas, desto högre är maskinens hastighet.

Förflyttas arbetet för fort ljuder en akustisk signal. Signalen kan sättas på eller stängas av i «BSR»-fönstret. Signalen kan även sättas på eller stängas av i setup-programmet.

11.1 BSR-läge 1

BSR-funktionen styrs med fotpedalen eller «Start/Stop»-knappen. Starta BSR-läget. På foten lyser en röd lamp. När tyget flyttas ökar maskinens hastighet. Flyttas inte tyget mer är det möjligt att fästa på stället utan att trycka på en ytterligare knapp. När du arbetar med fotpedalen eller «Start/Stop»-knappen stängs BSR-läget 1 inte automatiskt av.

11.2 BSR-läge 2

BSR-funktionen styrs med fotpedalen eller «Start/Stop»-knappen. Maskinen startar bara om fotpedalen trampas ner eller «Start/Stop»-knappen trycks in och tyget flyttas samtidigt. Utan tygmatning stängs BSR-läge 2 automatiskt av. Det röda ljuset slocknar bara vid arbete med «Start/Stop»-knappen. Vid arbete med fotpedalen slocknar det röda ljuset inte.

11.3 BSR-funktion med raksöm nr 1

Denna funktion möjliggör frihandskviltning med raksöm med en förinställd stygnlängd upp till 4 mm. Den inställda stygnlängden bibehålls oberoende av tygets rörelse, inom en bestämd hastighet.

11.4 BSR-funktion med sick-sack nr 2

Sicksack används t.ex. för att «måla» med tråd. Den inställda stygnlängden bibehålles **inte** när man syr sicksack, men BSR-funktionen underlättar arbetet.

11.5 Syförberedelser för kviltning

Montera BSR-foten

OBSERVERA

BSR-fotens lins är smutsig

Maskinen känner inte igen BSR-foten.

> Rengör linsen med en mjuk, lätt fuktad trasa.

> Byt syfot.

- > Sätt in BSR-fotens kabel i motsvarande uttag (1). BSR-kontakten måste kopplas rakt ner.



- > Slå på maskinen.
 - BSR-fönstret tänds och BSR1-läget är aktiverat.

Byta syfotssula

OBSERVERA

BSR-fotens lins är smutsig

Maskinen känner inte igen BSR-foten.

- > Rengör linsen med en mjuk, lätt fuktad trasa.

Stygnlängden är inställd på 2 mm som standard. Vid små figurer och stippelsöm är rådet att förkorta stygnlängden till 1 – 1,5 mm.

- > Höj nålen.
- > Höj BSR-foten.
- > Slå av maskinen och koppla bort den från elnätet.
- > Avlägsna BSR-foten.
- > Tryck ihop de båda knapparna på BSR-foten.

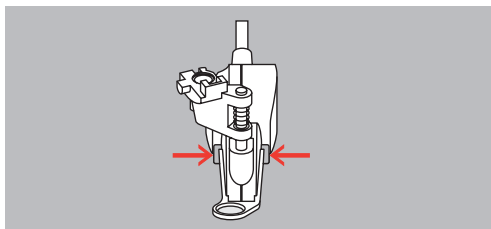

- > Dra syfotssulan nedåt ut ur fästet.
- > Skjut upp en ny syfotssula tills den går i lås.
- > Montera BSR-foten.

11.6 Använda BSR-läget

BSR-funktionen styrs med fotpedalen eller «Start/Stopp»-knappen.

Start med fotpedalen: Fotpedalen måste hållas nedtryckt under kviltningen. Maskinen fortsätter gå i BSR1-läget så länge fotpedalen hålls nedtryckt, även om tyget inte flyttas.

Stannas kviltningen i BSR2-läget så syr maskinen, beroende på nålposition, ytterligare ett stygn och stannar med nålstopp upp.

Förutsättning:

- Sybordet är monterat.
 - Knäspaken är monterad.
- > Sänk ner mataren.
> Ställ in önskat BSR-läge.
> Sänk syfoten.



- > Tryck på «Start/Stop»-knappen eller trampa på fotpedalen och håll nedtryckt för att starta BSR-läget.
– På BSR-foten lyser en röd lampa.



- > Flytta på tyget för att styra maskinens hastighet i BSR-läget.
- > Tryck på nytt på «Start/Stop»-knappen eller trampa igen på fotpedalen och håll nedtryckt för att stanna BSR-läget.
– BSR-läget stannar och den röda lampan på syfoten slocknar.
- > Tryck på fältet «BSR» (1) för att stänga av BSR-läget och för att kvilta utan automatiska stygnlängder.



11.7 Fästa

Fästa i BSR1-läget med «Start/Stop»-knappen

Förutsättning:

- BSR-foten är monterad och ansluten till maskinen.
- BSR-fönstret har tänts och BSR1-läge är aktivt.

- > Sänk ner mataren.
> Sänk syfoten.
- > Tryck på «Nålstopp upp/ner» 2 gånger.
– Undertråden hämtas upp.
- > Håll fast över- och undertråd.



- > Tryck på «Start/Stop»-knappen.
– BSR-läget startar.



- > Sy 5 – 6 fäststygn.
- > Tryck på «Start/Stop»-knappen.
– BSR-läget stannar.
- > Skär av tråden.

Fästa i BSR2-läget

Förutsättning:

- BSR-foten är monterad och ansluten till maskinen.
- BSR-fönstret har tänts och BSR2-läge är aktivt.

> Sänk syfoten.

> Tryck på «Fästa»-knappen.

> Trampa på fotpedalen eller tryck på «Start/Stop»-knappen.



När tyget kommer i rörelse sys några korta stygn, sedan är den inställda stygnlängden aktiv och fästfunktionen stängs automatiskt av.

12 Bilaga

12.1 Underhåll och rengöring

Rengöra pekskärmen

- > Torka av den avstängda pekskärmen med en mjuk och lätt fuktad mikrofibertrasa.

Rengöra mataren

- Avlägsna trådrester från under mataren med jämna mellanrum.



Elektriskt drivna komponenter

Risk för skada på nål och gripare.

- > Slå av maskinen och koppla bort den från elnätet.
- > Ta bort syfot och nål.
- > Tryck ned knappen «Matare upp/ner» för att sänka mataren.



- > Ta bort stygnplåten.
- > Rengör mataren med penseln.

Rengöra griparen



Elektriskt drivna komponenter

Risk för skada på nål och gripare.

- > Slå av maskinen och koppla bort den från elnätet.
- > Öppna spol kapselluckan.
- > Ta ut spol kapseln.
- > Tryck bort spärren åt vänster.



- > Vik ner låsbygeln med det svarta griparbanslocket.

- > Ta ut griparen.

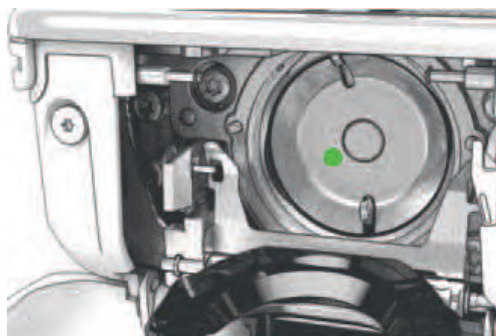

- > Rengör griparbanan med borsten; använd inga vassa föremål.
- > Håll fast griparen med två finger på stiftet i mitten.
- > För griparen med nederkanten först snett uppifrån och nedåt bakom griparbanslocket.
- > Placera griparen så att de två kuggarna vid griparpådrivaren passar in i motsvarande öppningar på griparen och så att färgmarkeringen på griparpådrivaren syns i griparens hål.
- > Sätt i griparen.
 - Griparen är magnetisk och dras in i rätt position.
- > Stäng griparbanslocket och låsbygeln så att dom går i lås.
- > För kontroll vrid på handhjulet.
- > Sätt i spolkapseln.

Olja griparen



Elektriskt drivna komponenter

Risk för skada på nål och gripare.

- > Slå av maskinen och koppla bort den från elnätet.



Olja griparen

För mycket olja kan fläcka ned tyg och trådar.

- > Brodera först på ett provtygstycke.

- > Ta ut spolkapseln.
- > Tryck bort spärren åt vänster.



- > Vik ner låsbygeln med det svarta griparbanslocket.

- > Ta ut griparen.

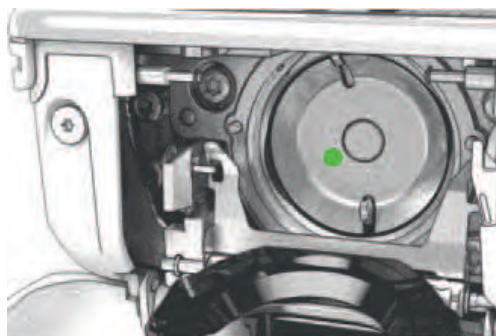

- > Fördela en droppe BERNINA-olja nertill i griparbanan.





- > Fördela BERNINA-oljan i båda oljereserverna så att filtbitarna blir fuktiga och kontrollera samtidigt att de med rött markerade griparhysorna förblir rena från olja.



- > Håll fast griparen med två finger på stiftet i mitten.
- > För griparen med nederkanten först snett uppifrån och nedåt bakom griparbanslocket.
- > Placera griparen så att de två kuggarna vid griparpådrivaren passar in i motsvarande öppningar på griparen och så att färgmarkeringen på griparpådrivaren syns i griparens håll.
- > Sätt i griparen.
 - Griparen är magnetisk och dras in i rätt position.
- > Stäng griparbanslocket och låsbygeln så att dom går i lås.
- > För kontroll vrid på handhjulet.
- > Sätt i spolkapseln.





12.2 Åtgärda fel

Fel	Orsak	Lösning
Ojämn stygnbildning	Övertråden är för spänd/lös.	> Justera övertrådsspänningen.
	Nålen är trubbig eller böjd.	> Byt nål och kontrollera att du använder en ny BERNINA kvalitetsnål.
	Nål med låg kvalitet.	> Använd en ny BERNINA kvalitetsnål.
	Tråd med låg kvalitet.	> Använd kvalitetstråd.
	Fel nål-tråd-kombination.	> Matcha nålen med trådens grovlek.
	Tråden är felträdd.	> Trä om tråden.
	Tyget har förskjutits.	> Styr tyget jämnt och regelbundet.
Ojämn stygnbildning	Fel spolkapsel används.	> Använd spolkapsel med triangel som ingår i leveransen.
		
Felstygn	Fel nål.	> Använd nål från nålsystemet 130/705H.
	Nålen är trubbig eller böjd.	> Byt nål.
	Nål med låg kvalitet.	> Använd en ny BERNINA kvalitetsnål.
	Nålen är fel monterad.	> Sätt i nålen med den platta sidan bakåt och skjut upp den i nålhållaren tills det säger stopp och skruva fast.
	Fel nålspets.	> Anpassa nålen (nålspetsen) till syprojektets textila struktur.
Sömfel	Det finns trådrester mellan trådspänningsbrickorna.	> Dra en dubbelvikt tunn tygbit (utan ytterkant) flera gånger genom trådspänningsbrickorna.
	Tråden är felträdd.	> Trä om tråden.
	Det sitter fast trådrester under spolkapsel fjädern.	> Ta försiktigt bort trådrester från under fjädern.

Fel	Orsak	Lösning
Övertråden gick av	Fel nål-tråd-kombination.	> Matcha nålen med trådens grovlek.
	Övertråden är för spänd.	> Minska övertrådsspänningen.
	Tråden är felträdd.	> Trä om tråden.
	Tråd med låg kvalitet.	> Använd kvalitetstråd.
	Nålöppningen i stygnplåten eller griparspetsen är skadad.	> Kontakta en BERNINA-återförsäljare för att låta åtgärda skadan. > Byt stygnplåt.
	Tråden är fastklämd i övertrådsguiden.	> Skjut servicelocket på maskinens huvud (1) åt vänster och ta sen bort det. > Ta bort trådrester. > För de 4 kuggarna i locket mot motsvarande fördjupningar och skjut locket åt höger tills det går i lås.
		
Undertråden gick av	Spolkapseln är skadad.	> Byt ut spolkapseln.
	Nålöppningen i stygnplåten är skadad.	> Kontakta en BERNINA-återförsäljare för att låta åtgärda skadan. > Byt stygnplåt.
	Nålen är trubbig eller böjd.	> Byt nål.
Nålen bröts av	Nålen är fel monterad.	> Sätt i nålen med den platta sidan bakåt och skjut upp den i nålhållaren tills det säger stopp och skruva fast.
	Tyget har förskjutits.	> Styr tyget jämnt och regelbundet.
	Tjockt tyg har förskjutits.	> Använd en passande syfot, t.ex. jeansfot nr 8 för kraftiga tyger. > Använd nivåplatta för att utjämna där flera tyglager sys ihop.
	Tråd med knutar.	> Använd kvalitetstråd.
Stygnbredden är inte justerbar	Markerad nål och stygnplåt kan inte användas tillsammans.	> Byt nål. > Byt stygnplåt.
Syhastigheten är för låg	Olämplig rumstemperatur.	> Ställ maskinen i ett rumstempererat rum i en timme innan du börjar sy.
	Inställningar i setup-programmet.	> Ställ in hastigheten i setup-programmet. > Ställ in hastighetsregleraren.

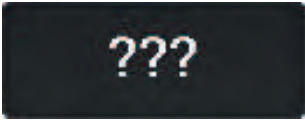
Fel	Orsak	Lösning
Maskinen startar inte	Olämplig rumstemperatur.	> Ställ maskinen i ett rumstempererat rum i en timme innan du börjar sy. > Anslut maskinen och slå på den.
	Maskinen är sönder.	> Kontakta en BERNINA-återförsäljare.
Fel på programvarans uppdatering	USB-minnet känns inte igen.	> Använd ett BERNINA USB-minne.
	Uppdateringsprocessen är blockerad och timglasets i fönstret står stilla.	> Avlägsna USB-minnet. > Slå av maskinen. > Slå på maskinen. > Följ anvisningarna i fönstret.
	Programvarans filer för uppdatering hittas inte.	> Packa upp komprimerade ZIP-filer. > Lagra filerna för programvarans uppdatering direkt på USB-minnets disk och inte i en mapp i USB-minnet.

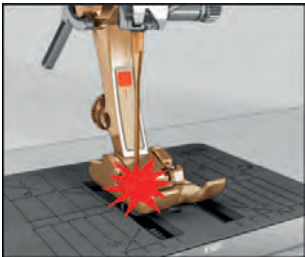
12.3 Felmeddelanden

Visas i fönstret	Orsak	Lösning
	Sömnumret känns inte igen.	> Kontrollera numret och mata in nya siffror.
	Val av denna söm inte möjligt i kombinationsläget.	> Kombinera andra sömmar.
	Mataren är inte nersänkt.	> Tryck in knappen «Matare upp/ner» för att sänka mataren.
	Markerad nål och stygnplåt kan inte användas tillsammans.	> Byt nål. > Byt stygnplåt.
	Nålen är inte i sitt högsta läge.	> Ställ in nålpositionen med handhjulet.
	Huvudmotorn fungerar inte.	> Vrid handhjulet medurs tills nålen är helt uppe. > Ta bort stygnplåten. > Ta bort trådrester. > Rengör griparen. > Avlägsna griparen och kontrollera att inga avbrutna nålspetsar fastnat på den magnetiska griparbakdelen.
För lite utrymme på BERNINA USB-minnet (extra tillbehör).	Det finns inte tillräckligt mycket lagringsutrymme kvar på BERNINA USB-minnet (extra tillbehör).	> Kontrollera att det är BERNINA USB-minnet (extra tillbehör) som används. > Radera filer på BERNINA USB-minnet (extra tillbehör).
Ingen användardata på BERNINA USB-minnet (extra tillbehör).	Det finns ingen användardata som kan återskapas på BERNINA USB-minnet (extra tillbehör).	> Kontrollera att dina personliga filer och inställningar sparats på BERNINA USB-minnet (extra tillbehör).

Visas i fönstret	Orsak	Lösning
Återskapandet av användardata misslyckades.	Programvaran har uppdaterats men användardata har inte återskapats.	<ul style="list-style-type: none"> > Kontrollera att dina personliga filer säkerhetskopierats på BERNINA USB-minnet. > Flytta över dina personliga filer till maskinen.
Inget BERNINA USB-minne är isatt. Kontrollera att samma BERNINA USB-minne sitter i under hela tiden som den automatiska uppdateringen äger rum.	BERNINA USB-minne (extra tillbehör) är inte isatt.	<ul style="list-style-type: none"> > Använd ett BERNINA USB-minne (extra tillbehör) med tillräckligt mycket ledigt utrymme.
Uppdateringen av programvaran misslyckades.	Den nya programvaruversionen hittades inte på USB-minnet.	<ul style="list-style-type: none"> > Kontrollera att den komprimerade ZIP-filen för uppdatering av programvaran har packats upp. > Kontrollera att filerna för uppdatering av programvaran har sparats direkt på USB-minnets disk och inte i en mapp i USB-minnet. > Uppdatera programvaran.
	Maskinen behöver rengöras/oljas.	<ul style="list-style-type: none"> > Rengör maskinen. > Olja griparen. <p>Viktig information när det gäller olja: För mycket olja kan fläcka ned tyg och trådar.</p> <ul style="list-style-type: none"> > Efter oljning, sy först på ett provtygstycke.
Den automatiska trådfångaren (vid trådfångaren) behöver rengöras.	Trådfångaren behöver rengöras. Meddelandet visas varje gång maskinen startas efter att 1000 avskärningscykler uppnåtts.	<ul style="list-style-type: none"> > Tryck på fältet «Bekräfta». <ul style="list-style-type: none"> – Maskinen hämtar funktionen «Rengöra trådfångaren». > Rengör trådfångaren enligt anvisningarna i fönstret. <ul style="list-style-type: none"> – Räknaren för avskärningscykler återställs.

Visas i fönstret	Orsak	Lösning
Det är dags för den regelbundna servicen. Ta kontakt med din BERNINA-återförsäljare för en tid.	<p>Maskinen behöver revideras. Meddelandet visas efter det att man nått fram till det programmerade serviceintervallet.</p> <p>Viktig information: Om rengörings- och servicearbeten utförs säkerställs maskinens funktionsduglighet och en lång livslängd. Om rengörings- och servicearbeten inte utförs kan maskinens livslängd förkortas och garantianspråken inskränkas. Kostnaden för servicearbeten är nationellt fastlagda. Din återförsäljare eller ditt servicekontor ger gärna fler upplysningar kring detta.</p>	<ul style="list-style-type: none"> > Kontakta en BERNINA-återförsäljare. > Meddelandet kan tillfälligt raderas genom att trycka på fältet «ESC». <p>När meddelandet raderats för tredje gången visas meddelandet först när man nått fram till nästa serviceintervall.</p>

12.4 Förvaring och avfallshantering

Förvara maskinen

Det rekommenderas att du förvarar maskinen i originalförpackningen. Förvaras maskinen i ett kallt rum så ställ den minst en timme i rumstemperatur före användning.

- > Slå av maskinen och koppla bort den från elnätet.
- > Använd inte maskinen utomhus.
- > Skydda maskinen från väder och vind.

Kasta maskinen

BERNINA International AG värnar om miljön. Vi strävar efter att så långt som möjligt minska skadlig påverkan på vår miljö genom en ständig förbättring av de material vi använder och tillverkningsteknologin.

När maskinen inte används längre, se till att den omhändertas på ett miljövänligt sätt enligt de föreskrifter som gäller i ditt land. Kasta ej bort maskinen med hushållsavfall. Om du är osäker på hur du skall göra, kontakta din BERNINA-återförsäljare.

- > Rengör maskinen.
- > Sortera maskindelarna efter material och kasta enligt lokalt gällande föreskrifter.

12.5 Tekniska data

Beteckning	Värde	Enhet
Maximal tygtjocklek	10.5 (0,41)	mm (tum)
Syljus	8	LED
Maximal hastighet	900	spm/rpm
Mått utan trådrulehållare	465/330/200 (18.30/12.99/7.87)	mm (tum)
Vikt	10.0	kg
Energiförbrukning	90	Watt
Ingångsspänning	100-240	Volt
Skyddsklass (elektroteknik)	II	
Produktionsdatum: På typskylt under «Code».		

13 Översikt sömmar

13.1 Översikt sömmar

Nyttosömmar

1 	2 	3 	4 	5 	6 	7 	8 	9 	10 	11
12 	13 	14 	15 	16 	17 	18 	19 	20 	22 	23
24 	25 	26 	29 	30 	32 	33 				

Knapphål

51 	52 	53 	54 	55 	56 	57 	59 	63 	60 	61
62 										

Dekorsömmar

Natur

101 	102 	103 	104 	106 	107 	108 	109 	110 	111 	112
113 	114 	115 	116 	117 	118 	119 	122 	123 	124 	125
136 	137 	138 	139 	140 	150 	152 	167 	168 	169 	170

Korsstyggn

301	302	303	304	305	306	307	308	309	311	314
319	320	321	322	323	324	325	326	327	328	















































Satinsömmar

401	402	405	406	407	408	409	410	412	413	414
415	416	417	421	422	423	424	425	426	429	431
434	437	440	453	454	455	456	465	466		







































Ornamentsömmar

601	602	603	604	605	606	607	608	609	610	611
612	613	614	615	616	618	619	620	621	622	623
624	625	626	627	628	629	630	631	633	634	635
636	639	640	641	642	643	644	645	648	649	650
651	652	653	654	655	656	657	661	664		























Heirloomsömmar

701 	702 	703 	704 	705 	706 	707 	708 	709 	710 	711 
712 	713 	714 	715 	716 	717 	721 	722 	723 	724 	725 
726 	727 	729 	730 	731 	732 	733 	734 	735 	736 	737 
738 	739 	741 	742 	743 	748 	749 	750 	751 	752 	762 
764 	765 	767 								

Barnsömmar

901 	902 	903 	904 	905 	906 	907 	908 	909 	910 	911 
912 	913 	914 	915 	916 	917 	918 	919 	920 	921 	922 
924 	926 	928 	935 	937 	938 	939 	940 	948 	950 	952 
954 	955 	957 	960 	961 						

Kvilt sömmar

1301	1302	1303	1304	1305	1306	1307	1308	1309	1310	1311
				$\frac{6}{\text{Inch}}$ $\frac{2.4}{\text{cm}}$	$\frac{8}{\text{Inch}}$ $\frac{3.2}{\text{cm}}$	$\frac{10}{\text{Inch}}$ $\frac{4}{\text{cm}}$	irregular look			
1313	1314	1315	1316	1317	1318	1319	1320	1321	1322	1323
										
1324	1331	1332	1333	1334						
										

Index

A

Aktivera fäststyg	47
Aktivera ljudsignaler	51
Alfabeten	93
Ange din återförsäljare	53
Ange språk	52
Ansluta fotpedalen	30
Använda eco-läge	59
Använda spolbricka	33
Använda spolnät	33

B

Biesen	90
Byta nål	37
Byta stygnplåt	39
Byta syfot	35

D

Dekorsömmar	88
-------------	----

F

Felmeddelande	122
Förhållandet nål & tråd	28
Förvaring av maskinen	122

G

Göra ett syprov	100
-----------------	-----

H

Hämta hjälp	59
Hämta syguide	59
Hämta vägledning	59
Höja/sänka nålen	32

I

lläggstråd	97
Ingår i leveransen	20
Inledning	14

J

Justera maximal syhastighet	47
-----------------------------	----

K

Kalibrera knapphålsfot med släde nr 3A	55
Kasta maskinen	122
Knapphål	95
Kombiläge	64
Kontrollera firmware-version	53
Kviltning	107

L

Ljusstyrkan på pekskärmen	52
---------------------------	----

M

Montera BSR-foten	110, 111
Montera knäspaken	30

N

Nyttosömmar	72
Nål, tråd, tyg	25

O

Olja griparen	115
---------------	-----

P

Personliga inställningar	50
--------------------------	----

R

Reglera syhastigheten	61
Rengöra griparen	114
Rengöra mataren	114
Rengöra trådfångare	57

S

Spara serviceinformation	54
Ställa in Nålstopp upp/ner (permanent)	39
Ställa in syfotens position med knäspaken	35
Symbolförklaring	15
Säkerhetsföreskrifter	11

T

Tekniska data	123
Trä trillingnål	43
Trä tvillingnål	42
Trä undertråd	44
Trä övertråden	40

U

Underhåll och rengöring	114
Uppdatera maskinens firmware	56

V

Välja söm	61
Välkommen in i BERNINAs värld	14

Å

Återgå till grundinställningen	55
Åtgärda fel	119

Ö

Översikt sömmar	124
Övertrådsspänning	47

